

MAGNASONIC

INSTRUCTION MANUAL

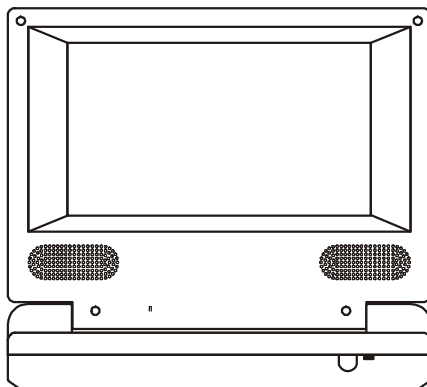

DVD810-2

PORTABLE 7" LCD MONITOR AND DVD PLAYER

IMPORTANT

Since DVD circuitry may cause interference to other radio tuners nearby, switch this unit off when not in use or move it away from the affected radio tuner.

NOTE: This digital apparatus does not exceed the Class B limits for radio noise emissions from digital apparatus as set out in the Radio Interference Regulations of Industry Canada. These limits are designed to provide reasonable protection against harmful interference in a residential installation. This equipment generates, uses and can radiate radio frequency energy and, if not installed and used in accordance with the instruction, may cause harmful interference to radio communications. However, there is no guarantee that interference will not occur in a particular installation. If this equipment does cause harmful interference to radio or television (which can be determined by turning the equipment off), the user is encouraged to try to correct the interference by one or more of the following measures:

- Reorient or relocate the receiving antenna.
- Increase the separation between the equipment and receiver.
- Connect the equipment into an outlet on a circuit different from that to which the receiver is connected.
- Consult the dealer or an experienced radio / TV technician for help.



A. Introduction

Thank you for choosing this 7.0" portable DVD player. The main features include a 7.0" Wide Screen (16:9 Aspect Ratio) Liquid Crystal Display (LCD) monitor and a DVD player. The unit applies the latest state of the art electronics and is designed for use in hotels, offices or your home. The unit is constructed to provide years of reliable, trouble-free service, and is compact so that you can take it with you anywhere and is designed for quick and easy installation. Please read the entire instruction manual supplied with this product prior to using. The documentation will assist you in installing the system properly to obtain the best equipment performance. Please save this manual for later use.

B. Cautions and Warnings

1. Placement

To prevent fire or electric shock, do not expose this appliance to rain or moisture. Do not place the set on an unstable cart, stand, tripod, bracket or table to prevent it from falling. Keep the unit away from strong magnets, heat sources, direct sunlight, excessive dust. If the unit is brought directly from a cold to a warm location, moisture may condense inside the unit. When you move it from a cold to a warm location, wait for about one hour before operating the unit, or remove the disc and leave the unit turned on until the moisture evaporates.

2. Installation

Ensure that the 7" portable DVD player is installed in accordance with the instructions and illustrations provided in this manual.

3. Caution

Do not push objects of any kind into the unit through openings; do not spill or spray liquid of any kind on or in the system (this may result in a fire or electric shock). Do not place anything heavy on the unit. To ensure proper ventilation and proper operation, never cover or block any openings with a cloth or other material. Keep the unit away from an open flame such as, fire, candle etc.,. It is

hazardous to replace the battery incorrectly. Replace the battery only with the same or equivalent type, in order to protect the environment, please dispose the battery properly. Do not use the unit in temperatures higher than 104 degrees Fahrenheit or 40 degrees Celsius.

4. Disassemble

Do not attempt to disassemble the cabinet. There is a risk of electric shock and/or exposure to Laser Radiation. Contact qualified service personnel if your system needs repair.

5. Cleaning Unit

When cleaning, make sure the system is unplugged from the power source. Do not use liquid cleaners or aerosol cleaners. Use a cloth lightly dampened with water for cleaning the exterior of the system only.

6. Disc

Do not use irregularly shaped discs such as heart or star-shaped discs as they may cause the unit to malfunction. Do not stick paper, tape or glue on the disc. Do not expose the disc to direct sunlight or heat sources. Do not touch the surface of disc. Handle the disc by its edge. Clean the disc by wiping the disc from the center out with a cleaning cloth. Remove the disc from the unit and store it in its case after playing. Some playback operations of discs may be intentionally fixed by software producers. Since this unit plays discs according to the disc contents the software producers designed, some playback features may not be available. Also refer to the instructions supplied with the discs.

C. Contents

1. 1 x 7.0" LCD Monitor & DVD Player Combo
2. 1 x AC to DC Adapter
3. 1 x Remote Control with battery (CR2025)
4. 1 x Instruction Manual
5. 1 x Audio/Video Cable
6. 1 x Cigarette Lighter Adapter
7. Rechargeable Battery

D. Powering and installation

1. **Powering the system indoors** (Refer to Figure 1)

Plug one end of the AC to DC adapter into the DC 9V jack on the right side of the main unit, then plug the other end into the 120V AC power outlet.

2. **Powering the system in a car** (refer to Figure 1)

Plug one end of the cigarette lighter adapter into the DC 9V jack on the unit, then plug the other end into the cigarette lighter socket.



Figure 1

E. Preparation Prior to Mobile Installation

Open the DVD Player and slide the unit underneath the fastener cord into the headrest pouch with the clear plastic lower portion covering around the DVD door. Load a disc into the DVD compartment and then tighten the fastener cord across the top of the DVD door by pressing the button on the fastener and sliding it toward the DVD player(see Figure 2). If you are installing the bag onto the seatback you will need to attach the supplied Seat upholder to the back of the mounting bag with the Velcro bands to obtain the proper viewing angle as shown in Figure.2

1.Installing the System onto the seat back in a car

(Refer to Figure 2)

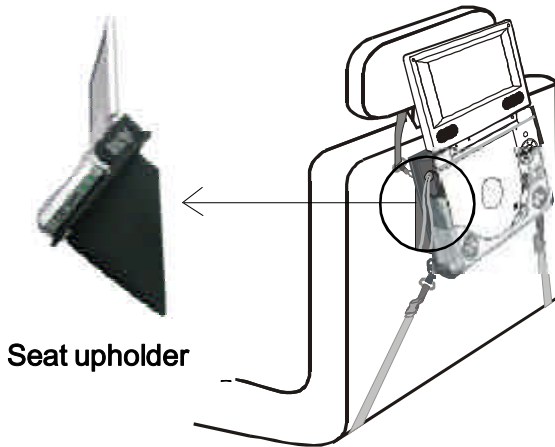

Figure 2

- 1). Take one of the supplied straps from the carrier bag. Connect the latch to one of the upper metal rings on the mounting bag. Connect the "S" hook to the other upper metal ring and place the loop over the headrest. Adjust the strap until the bag is firmly secured.
- 2). Take another strap from the carrier bag, and connect the latch to the lower metal ring on the left side of the bag. Attach the "S" hook to the same ring after looping the strap around the seat rail. Repeat this process for the right side. In some vehicles, it may be necessary to attach the "S" connector to the rail directly, as it may not be long enough to reach back to the ring.
- 3). Adjust the straps tightly so that the bag is secured.

2. Installing the system between the driver/passenger seat
(Refer to Figure 3)

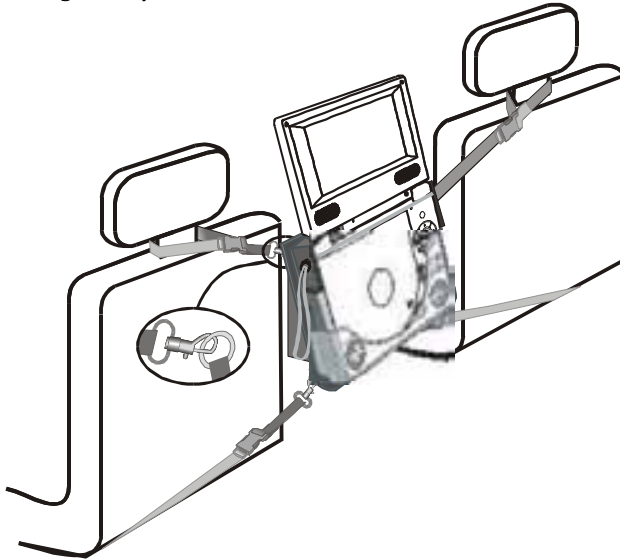

Figure 3

- 1). Take one strap and connect the latch to the upper metal ring on the left side of the bag. Attach the “S” hook to the same ring after looping the strap around the headrest of the driver’s seat. Repeat this process for the right side (Passenger Seat).
- 2). Take another strap and connect the latch to lower metal ring on the left side of the bag. Attach the “S” hook to the same ring after looping the strap around the driver’s seat rail. Repeat this process for the right side. In some vehicles, it may be necessary to attach the “S” connector directly to the rail, as it may not be long enough to reach back to the ring.
- 3). Adjust the straps tightly so that the bag is secured.

F. Controls, Indicators, and Connectors

1. Unit View (Refer to Figure 2)

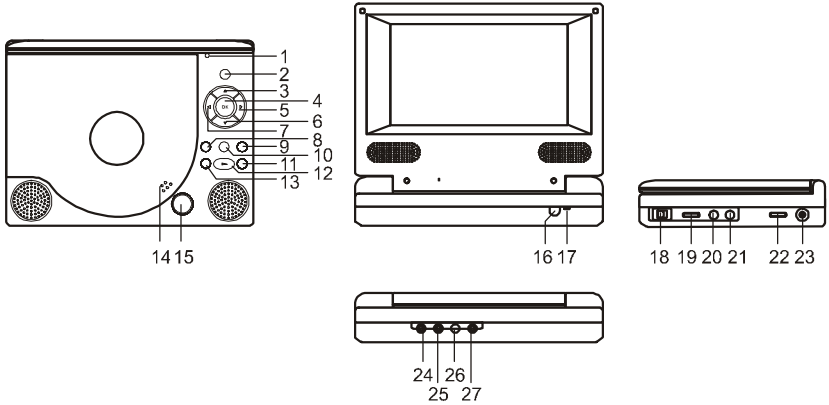

Figure 4

- | | |
|--------------------------|-----------------------------------|
| 1) Monitor On/Off Button | |
| 2) Menu Button | |
| 3) UP Button | |
| 4) OK Button | |
| 5) Right Button | |
| 6) Down Button | |
| 7) LEFT Button | |
| 8) Pause Button | |
| 9) Wide Button | |
| 10) Stop Button | |
| 11) Next Button | |
| 12) Play button | |
| | 13) Previous Button |
| | 14) Close Button |
| | 15) Open Button |
| | 16) Remote Control Sensor |
| | 17) Power LED |
| | 18) Power On/Off Switch |
| | 19) Volume Up/Down Thumbwheel |
| | 20) Headphone Jack |
| | 21) Headphone Jack |
| | 22) Brightness Up/Down Thumbwheel |
| | 23) DC 9V Input Jack |
| | 24) DVD Video Output Jack |
| | 25) DVD Audio L+R Output Jack |
| | 26) Video Input Jack |
| | 27) Audio L+R Input Jack |

2. Remote Control View (Refer to Figure 3)

- 1) Display Button
- 2) Angle Button
- 3) Subtitle Button
- 4) Audio Button
- 5) Zoom Button
- 6) UP/DOWN/LEFT/RIGHT/ENTER Buttons
- 7) Return Button
- 8) A-B Button
- 9) Forward Button
- 10) Reverse Button
- 11) Slow Button
- 12) Stop Button
- 13) Numeric Keypad
- 14) Setup Button
- 15) Menu Button
- 16) Repeat Button
- 17) SKIP- Button
- 18) SKIP+ Button
- 19) Play Button
- 20) Pause Button

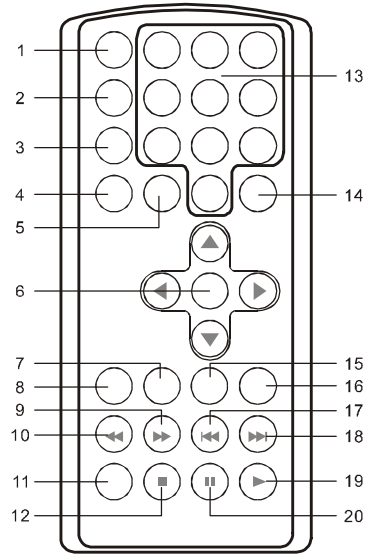

Figure 5

G. Loading and Playing a Disc

- a. After connecting power to the unit, power on “DVD player” with the power switch. The power indicator will light.
- b. Open the disc tray by pressing OPEN, and place a disc into the tray with the label side facing up, making sure the disc is firmly fixed on the spindle
- c. Close the tray by pressing the “PRESS” button. The unit will load the disc and start playing.
- d. Rotate BRIGHTNESS and VOLUME to adjust the LCD’s brightness and the DVD player’s volume.
- e. To stop playing a disc, press STOP.

H. Setup

Press 'SETUP' to display the Main screen of the SETUP Menu on the screen. Press 'SETUP' again to exit the SETUP Menu and the unit will resume it's last playback mode.

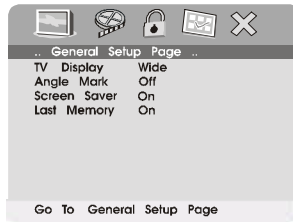

Figure 6. Main Setup Menu Screen Display

- 1) Press "Setup", the 'GENERAL SETUP PAGE' will display on screen.
 - a. Select TV DISPLAY using the UP/DOWN button, and then press RIGHT to enter the submenu. Select the TV display mode on the screen using UP/DOWN, and press ENTER to confirm the setting. Press LEFT to return.
 - * **NORMAL/PS:** When the player is connected to a normal TV, and a wide picture is shown on the full screen.
 - * **NORMAL/LB:** When the player is connected to a normal TV, and a wide picture is shown on the screen with a black strip at both the top and bottom of the screen.
 - * **WIDE:** When the player is connected to a wide screen TV, a wide picture is shown on the full screen.

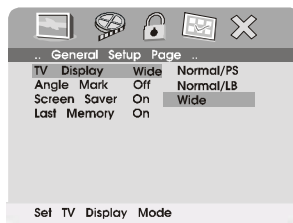

Figure 7. TV Display Screen Screen Display

- b. Select “Angle Mark” using the UP/DOWN button, and then press the RIGHT button to enter the submenu. Choose Angle Mark on or off using the UP/DOWN button and then press ENTER to confirm the setting. Press the LEFT button to return.



Figure 8. Angle Mark Screen Display

* ON: The screen will show the angle mark icon. (*If an angle option is available).

OFF: The screen will not display the Angle Mark

NOTE: Not all discs contain above features. The above features are disc dependent.

- c. Select ‘SCREEN SAVER’ using the UP/DOWN button.

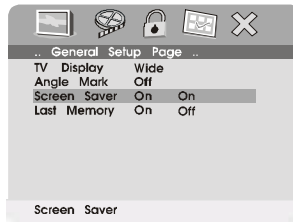

Figure 9. Screen Saver Display Screen

*ON: enable screen saver

*OFF: disable screen saver (off)

***NOTE:** The DVD player will enter the Screen Saver mode after approximately five minutes if the same image remains on the screen.

d. Select “Last Memory” by using the UP/DOWN button.

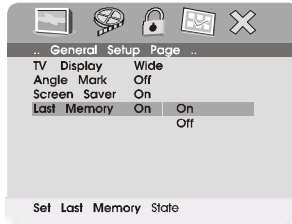

Figure 10. Last Memory Screen Display

*on: The unit will return to the last position on the disc.

*off: The unit will not return to the last position on the disc.

Note: The Last position memory function only effect for power on operation.

2) Select “Video quality Setup” by using the LEFT/RIGHT button. Press “enter” to enter the video quality setup page.

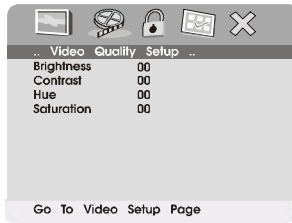

Figure 11. Video Quality Menu

a. Select “Brightness” by using the UP or DOWN button, then press “Enter”. You can change the Brightness by pressing the LEFT or RIGHT button. To exit “Brightness Setting”, press “Enter” again to return to the main Menu.

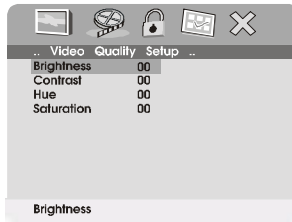

Figure 12. BRIGHTNESS Screen Display

- b. Select “Contrast” by using the UP or DOWN button, then press “Enter”. You can adjust the Contrast by pressing the LEFT or RIGHT buttons.

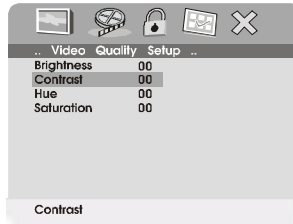

Figure 13. Contrast Screen Display

To exit “Contrast” setting, press “ENTER” again to return to the main Menu.

- c. Select “Hue(Tint)” by using the UP or DOWN button, then press “Enter”. You can adjust the Hue by pressing the LEFT or RIGHT buttons.

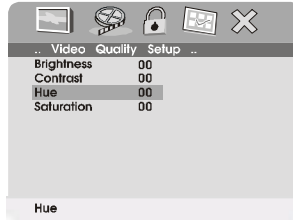

Figure 14. Hue(Tint) Screen Display

To exit “Hue(Tint)” setting, press “ENTER” again to return the main Menu.

- d. Select “Saturation(Colour)” by using the UP or DOWN button, then press “Enter”. You can adjust the Saturation by pressing the LEFT or RIGHT buttons.

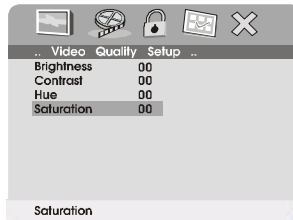

Figure 15. Saturation(Colour) Screen Display

To exit “Saturation(Colour)” setting, press “Enter” again to return to the main Menu.

3).Select “Password” using the LEFT or RIGHT button, then press the RIGHT button to enter the submenu.

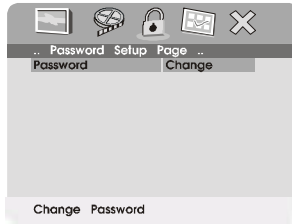

Figure 16. Password Change Menu Screen Display

Press 'ENTER' to enter the Password Change Page. Input the Old Password or the Default Password, the New Password, and the Confirmed New Password. Press 'ENTER' to confirm the change.



Figure 17. Password Verify Input Screen Display

NOTE: The default password is 3308.



Figure 18. Password Change Menu Screen Display

4). With no disc inside the player select "PREFERENCES" using the LEFT or RIGHT button, then press 'ENTER' to enter the Preferences Page.

- a. Select 'Audio' using the UP/DOWN button, then press 'RIGHT' to enter the submenu. Select the audio language you desire using the UP or DOWN button, then press 'ENTER' to confirm the setting. Press LEFT to return.

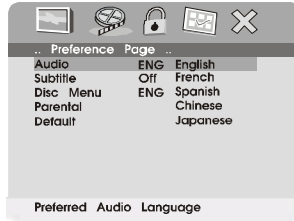

Figure 19. Preference Audio Language Screen Display

- b. Select "Subtitle" using the UP or DOWN button, then press RIGHT to enter the submenu. Select the desired subtitle language or SUBTITLE OFF using the UP or DOWN button, then press 'ENTER' to confirm the setting. Press 'LEFT' to return.

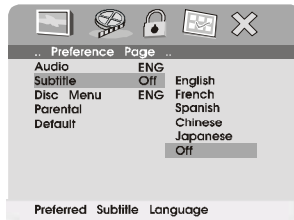

Figure 20. Preference Subtitle Language Screen Display

- c. Select 'DISC MENU' using the UP or DOWN button, then press 'RIGHT' to enter the submenu. Select the Disc Menu language you desire using the UP or DOWN buttons, then press 'ENTER' to confirm the setting. Press 'LEFT' to return.

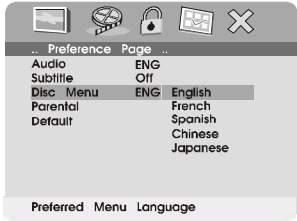

Figure 21. Preference DISC Menu Language Screen Display

Note: Language and subtitle selection is only available for discs that are recorded in the above listed languages. If the selected, language is not available, the player will play and display on the screen the original recorded language contained in the disc.

- d. Select 'PARENTAL' using the UP or DOWN button, then press RIGHT to enter the submenu.

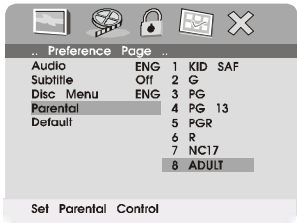

Figure 22. Parental Preference Screen Display

Select the parental level you desired using the UP or DOWN button for discs with lock-out function or multiple rating levels. These are listed from the lowest level (1 Kid Safe) to the highest level (Adult). Enter a 4 digit password, then press ENTER to confirm the parental level setting.

NOTE: The level of 8 Adult is the factory default.

- e. Select 'DEFAULT' using the UP or DOWN button, then press RIGHT to enter the submenu. Press ENTER to make the setting return to the factory-set mode.

NOTE: The parental setting is not affected by the default reset function.

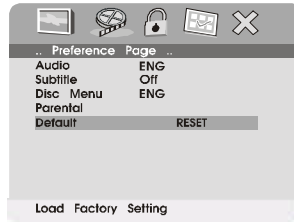

Figure 23. Loading Factory Setting Screen Display

NOTE: The Default Password is **3308**. This password is always effective even after you have selected your own password and changed it. To avoid the possibility of others using the default password to set the parental level and change the password, you should record this default password in another area and delete it from this manual. Some discs can be limited depending on the age of users while some discs cannot.

I. Basic Operation

POWER	Turn the unit on/off
OPEN	Remove/load the disc
PLAY	Start Play/Execute item or setting
SLOW	Play at 1/2, 1/4, 1/8 or 1/16 times speed
PAUSE	Still Picture
STOP	(1 time) Stop at the present playing point / (2 times) Stop playing
NEXT	Go to the next chapter, track or scene during playback
PREVIOUS	Go back to the previous chapter, track or scene during playback
FORWARD	Scan forward at 2, 4, 8, 16 or 32 times speed
REVERSE	Scan backward at 2, 4, 8, 16 or 32 times speed
LEFT/RIGHT/UP/DOWN	Used for Menu Navigation
ENTER	Execute item or confirm setting
NUMBERS	Select item or setting
RETURN	Return
MENU	Display the main menu of the disc
REPEAT	Repeat playing title, chapter, or track
A-B	Repeat a specific portion from point A to point B of the disc
DISPLAY	Display information (title, chapter, track, time, etc.).
ANGLE	Change the viewing angles on the scene
SUBTITLE	Select the subtitle language and turn it on/off
AUDIO	Select the audio language
ZOOM	Enlarge an image to 2, 3, or 4 times the original size.
SETUP	Display the setup menu to select and set items, and exit the setup menu.

J. Menu

A DVD is divided into sections called titles and chapters. When you play a DVD, a root menu of the disc will appear on the screen of your TV or Monitor. The contents of the menu vary from disc to disc. Press MENU during playback to display the menu. Some DVDs only allow you to select disc playback options using the DVD root menu.

K. Display

1. PLAYING TIME AND REMAINING TIME

- a. During playback press the 'DISPLAY' button to display the current Title Number (1), the total Number of Titles (2), the current Chapter Number (3), the total Number of Chapters (4), and the Playing elapsed Time for the title (5). The heading will disappear automatically after 3 seconds if no buttons are pressed.

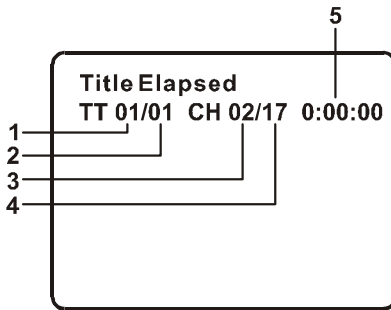

Figure 24. Title, Chapter Number, and Time Screen Display

- b. Press DISPLAY again to display the Remaining Time of the title. The heading will disappear automatically in 3 seconds.

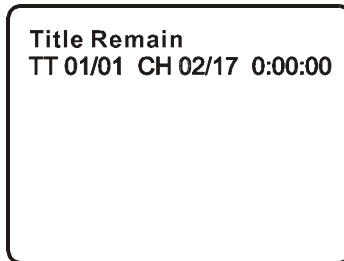

Figure 25. Title Remaining Time Screen Display

- c. Press 'DISPLAY' a 3rd time to display the Elapsed Time for the chapter. The heading will disappear automatically in 3 seconds.

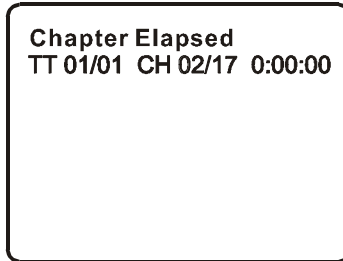

Figure 26. Chapter Elapsed Time Screen Display

- d. Press 'DISPLAY' a 4th time to display the Remaining Time for the chapter. The heading will disappear automatically in 3 seconds.

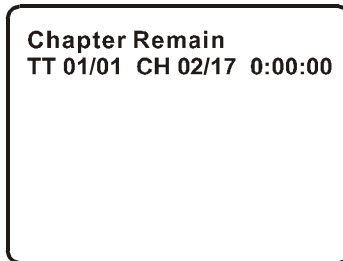

Figure 27. Chapter Remaining Time Screen Display

- e. Press 'DISPLAY' a 5th time to exit, 'DISPLAY OFF' will be displayed and will disappear automatically in 3 seconds.

2. ANGLE

During playback of a disc, press 'ANGLE' to display the available angles for discs containing multi-angles*, with the current angle number (1) and the total number of angles (2) displaying. Press 'ANGLE' to select another angle, then press again to exit and return to the normal viewing angle. The angle mark will disappear automatically if the 'ANGLE' button is not pressed again within 3 seconds.

***NOTE:** Not all discs contain this feature.

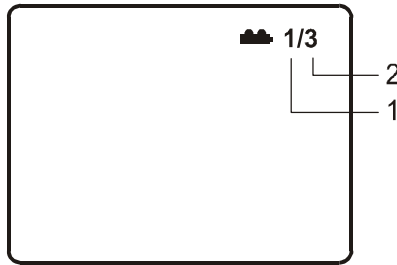

Figure 28. Angle Screen Display

3. SUBTITLE

During disc playback press 'SUBTITLE' to select the subtitle language you desire*, with the current Subtitle Language Number (1) and the total Number of Subtitle Languages (2) displayed. If there are multiple languages press 'SUBTITLE' again to select another subtitle language. To turn subtitles OFF, press the 'SUBTITLE' button until 'SUBTITLE OFF' is displayed. The Subtitle display will disappear automatically if the 'SUBTITLE' button is not pressed again within 3 seconds.

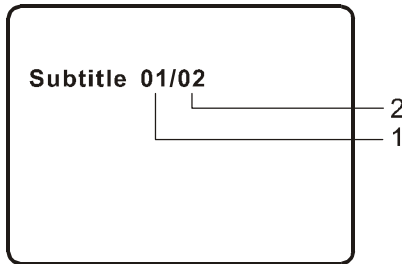

Figure 29. Subtitle Screen Display

* Some DVDs only allow access to this function through the DVD menu.

4. AUDIO

During playback press 'AUDIO' to select the audio language you desire*, with the current Audio Channel Number (1) and the total number of Audio Channels (2) displayed. Press AUDIO again to select another audio language. The audio display will disappear automatically if the 'AUDIO' button is not pressed within 3 seconds.

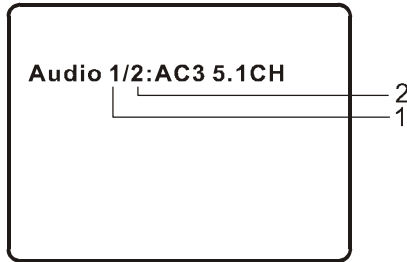

Figure 30. Audio Language Screen Display

* Some DVDs only allow access to this function through the DVD menu.

5. ZOOM

During playback press 'ZOOM' to enlarge the picture by 2x, 3x or 4X with the current zoom multiple.(1)Press "zoom" one time ,the picture will be enlarged 2X.(2)Press "zoom" a 2nd time ,the picture will be enlarged 3X.(3)Press "zoom" a 3rd time ,the picture will be enlarged 4X.(4)Press "zoom" a 4th time ,the picture will return to normal size.

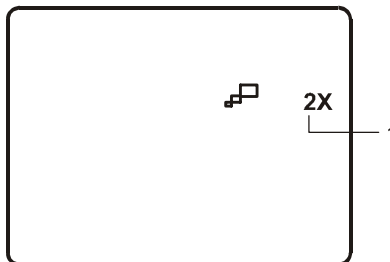

Figure 31. Zoom Screen Display

6. A-B REPEAT

- a. During playback press first time 'A-B' the first time to set the Starting Point A.



Figure 32. A-B Repeat Starting Point Screen Display

- b. Press 'A-B' a second time to set the Ending Point B and the player will repeatedly play the part between Point A and Point B.



Figure 33. A-B Repeat Ending Point Screen Display

- c. Press A-B a third time to cancel A-B repeat and resume normal playback.



Figure 34. A-B Repeat Cancelled Screen Display

7. REPEAT

- a. During playback press 'REPEAT' once to repeatedly play the current chapter.

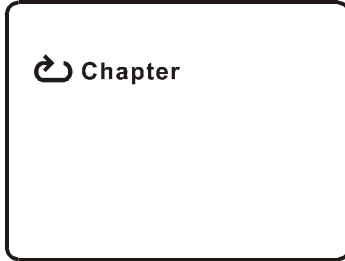

Figure 35. Chapter Repeat ON Screen Display

- b. During playback press 'REPEAT' again to repeatedly play the current title.

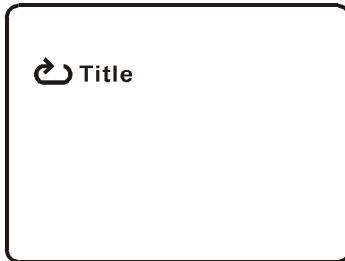

Figure 36. Title Repeat ON Screen Display

- c. During playback press 'REPEAT' a 3rd time to repeat all Chapters and Titles.



Figure 37. Repeat ALL Screen Display

d. Press "REPEAT" a 4th time, to resume normal play.



Figure 38. Repeat Off ON Screen Display

L. Playing Audio CD's

When playing an audio CD press the DISPLAY button on the remote to view time information. The options below show you what information is available using this function.

a. The current track and playing time of that track will be displayed on the screen.

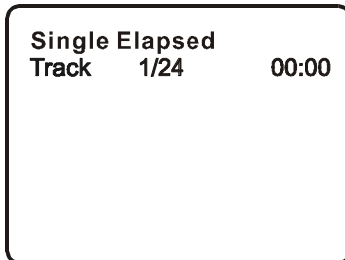

Figure 39. Single Elapsed Screen Display

b. Press 'DISPLAY' one time and *Single Remain* appears along with the current track playing and the amount of time left.

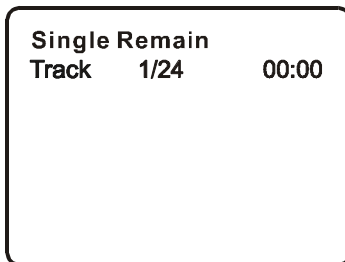

Figure 40. Single Remain Screen Display

- c. Press 'DISPLAY' two times and *Total Elapsed* appears along with the current track playing and the total time that the CD has been playing.

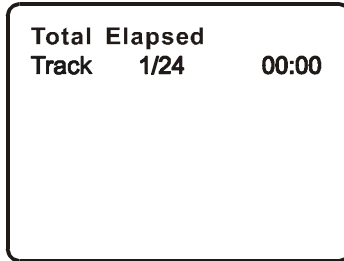

Figure 41. Total Elapsed Screen Display

- d. Press 'DISPLAY' three times and *Total Remain* appears along with the current track playing and the amount of time remaining on the CD.

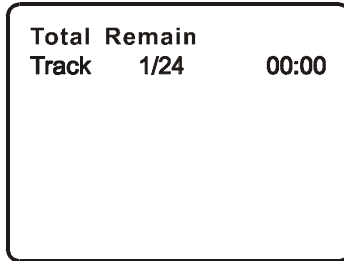

Figure 42. Total Remain Screen Display

- e. Press 'DISPLAY' four times and "*Display Off*" will appear momentarily then disappear. The CD time information will not be displayed.

Using the REPEAT Feature

The default mode for the Repeat feature is Off. Pressing REPEAT consecutively changes the repeat options:

- *Track*- repeats the track that is playing.
- *All*- repeats the disc that is playing.
- *Off*

As you toggle through the options, the repeat option changes. The selected repeat option loops repeatedly until you turn it off.

M. Playing MP3 Discs

MP3 is a format for storing digital audio. An audio CD-quality song is compressed into the MP3 format with very little loss of audio quality while taking up much less disc space. CD-R /RW discs that have been encoded in MP3 format are compatible with this system.

Playback modes:

FOLDER (normal playback)

SINGLE

REPEAT ONE (repeat playback of a song)

REPEAT FOLDER (repeat playback of a specific folder)

Insert an MP3 CD, the DVD player will initialize the disc and the directory (folder) will be shown on the TV screen.

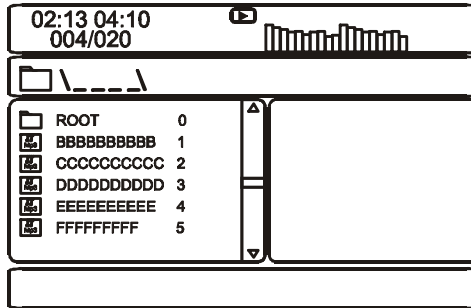

Figure 43. MP3 Menu Screen Display

When an MP3 disc is inserted into the unit, the menu screen appears automatically. You can use the menu screen to change folders and songs. The system plays the songs in the order they were burned onto the disc.

1. Press the ▲ or ▼ button to choose a folder from the folder list on the left side of the screen.
2. Press ENTER to select the highlighted folder. The songs available under the folder will be listed.
3. Use ▲ or ▼ button to choose a song from the list. Press ENTER to select and begin playback of the highlighted song.

Use the ►► (NEXT) button to move to the next song. Press the ◀◀ (PREVIOUS) button to move to the beginning of the previous song.

Using The Repeat Feature

The default mode for the Repeat feature is OFF. Pressing REPEAT consecutively changes the repeat options:

- SINGLE
- REPEAT ONE
- REPEAT FOLDER
- FOLDER

As you toggle through the options, the repeat option changes. The selected repeat option loops repeatedly until you turn it off.

NOTICE

- “” icon in front of a file name indicates that this is a folder, not an MP3 file.
- “MP3” icon in front of a file name indicates that this is a MP3 file.

N. Playing JPEG Files

- 1) Load a disc with JPEG Files into tray.
- 2) Select JPG file by pressing "UP/DOWN" button.
- 3) You can preview the JPG file by pressing "Play" or "ENTER".
- 4) Pressing the "Left Key" will rotate the picture 90 degrees counter-clockwise. Pressing the "Right Key" will rotate the picture clockwise.
- 5) When browsing the photos, you can reverse the photo horizontally by pressing "Up" key, or you can reverse the photos vertically by pressing "Down" key.
- 6) When you browse a JPEG file, press "Display" and you will have a choice of refresh modes as below:
 - a. Press "Display" the first time, "WIPE TOP" is displayed on the screen and the picture will refresh from top to bottom.
 - b. Press "Display" a 2nd time, "WIPE BOTTOM" will display on the screen, and the picture will refresh from bottom to top.
 - c. Press "Display" a 3rd time, "WIPE LEFT" will display on the screen, and the picture will refresh from left side to right side.
 - d. Press "Display" a 4th time, "WIPE RIGHT" will display on the screen, and the picture will refresh from right side to left side.
 - e. Press "Display" a 5th time, "DIAGONAL WIPE LEFT TOP" will display on the screen, and the picture will refresh from left top to right bottom.
 - f. Press "Display" a 6th time, "DIAGONAL WIPE RIGHT TOP" will display on the screen, and the picture will refresh from right top to left bottom.
 - g. Press "Display" a 7th time, "DIAGONAL WIPE LEFT BOTTOM" will display on the screen, and the picture will refresh from left bottom to right top.
 - h. Press "Display" an 8th time, "DIAGONAL WIPE RIGHT BOTTOM" will display on the screen, and the picture will refresh from right bottom to left top.
 - i. Press "Display" a 9th time, "EXTEND FROM CENTER H" will display on the screen, and the picture will refresh from horizontal center to both sides.
 - j. Press "Display" a 10th time, "EXTEND FROM CENTER V" will display on the screen, and the picture will refresh from vertical center to both sides.

- k. Press “Display” an 11th time, “COMPRESS TO CENTER H” will display on the screen, and the picture will refresh from top and bottom to center.
 - l. Press “Display” a 12th time, “COMPRESS TO CENTER V” will display on the screen, and the picture will refresh from right and left to center.
 - m. Press “Display” a 13th time, “WINDOW H” will display on the screen, and the picture will refresh from four window’s top side to bottom side.
 - n. Press “Display” a 14th time, “WINDOW V” will display on the screen, and the picture will refresh from four window’s left side to right side.
 - o. Press “Display” a 15th time, “WIPE FROM EDGE TO CENTER” will display on the screen, and the picture will refresh from 4 edges to center.
- 7) When previewing the file, pressing “ANGLE, SUBTITLE, AUDIO, NUMBER, AB, RETURN, REW/FF, SLOW” a hand icon will appear on the display meaning that these options are not available.
- 8) Press “Stop” to browse the JPG file, “SLIDE SHOW” “MENU” will display on the screen.
- 9) When browsing the picture, press “Stop” and thumbnail size picture will be displayed. You can select the picture you desire by using the UP/DOWN/LEFT/RIGHT/ENTER key.
- 10) Press “Play” or “OK”, to preview the left top picture.

O. Connecting to a TV or another monitor

You can also connect the DVD player to a TV to enjoy high quality stereo sound and picture on another monitor.

Connect one end of the audio/video cable's black (1/8" stereo plug) plug into the unit's DVD AUDIO OUT jack, and connect the other end to the AUDIO INPUT jacks on your TV or Monitor (white = left channel, red = right channel).

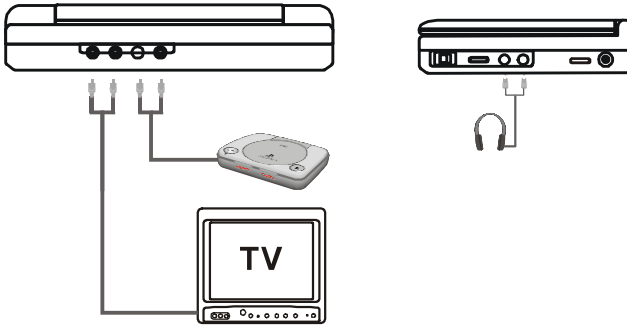

Figure 44

P. Option for TV's or Monitor with S-Video Input

1. If there is an S-video input on your TV(monitor) please connect the S- video cable's 3.5mm plug into the DVD S-video out jack on the back of the unit, then connect S-video plug into the S-video input jack of your TV(monitor).
2. If there is only an RCA input on your TV (monitor), please connect the S- video cable's 3.5mm plug into the DVD S-video out jack on the back of the unit, and then use the yellow plug to connect to your TV(monitor).
3. You can connect two TVs(monitors) with the S-Video cable at a time.

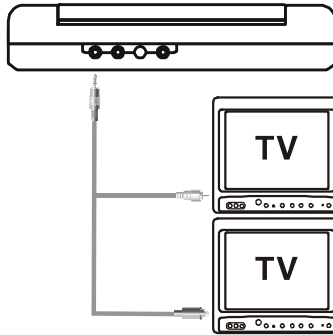

Figure 45

Q. Specifications

Compatible: DVD/CD/MP3

Color system: NTSC

Screen size: 7.0"

DVD video format: Horizontal 720 pixel, vertical 480 pixel (NTSC)

Frequency response: DVD (PCM 96 kHz/24 bits):20 Hz to 44 kHz

DVD (PCM 48 kHz): 20 Hz to 22 kHz

CD: 20 Hz to 20 kHz

Video output: 1.0 V_{p-p}/75 Ohm, unbalanced

Audio output: 2 x 0.2 W

Audio S/N: Better than 60 dB

Power source: DC 9V

Power consumption: 12 W

Operating temperature: 5~35°C (41~95°F)

Dimensions (W x D x H):7.87 X 5.92 X1.44inches

200 x 150.5 x 36.5mm

Battery Type: Ni-MH (Nickel Metal Hydrate)

R. Rechargeable Battery Installation and Use

The player utilizes a long-life Ni-MH battery for a portable power supply. Ni-MH batteries feature high storage capacity and low level of degradation. This means the Ni-MH batteries do not have “Memory Effect” and thus can be recharged safely regardless of whether the battery is fully or only partially discharged. Please fully charge the battery prior to first use.

NOTE: When the DVD player is used with the battery as a power source, ensure that the battery has been charged for at least eight hours prior to connecting it to the DVD player.

If you plan not to use the battery for an extended period of time (one week or longer), we recommend that you first fully charge the battery and store it away properly. For longer periods of storage, please recharge the battery at least once every two months to maintain the battery in optimum condition. Under no circumstances short the battery terminals, store the battery in a metal container, or leave the battery in a humid or damp environment. Ideally, store the battery in an airtight container with desiccant or other dehumidifying agent. Each full recharge takes approximately five-hours and one full charge can provide power to the player for approximately 3 hours.

During recharge, the red indicator will stay on. Once fully recharged, the red light will turn off. At this point you may remove the wall plug and stop charging.

Precautions related to Battery Recharge:

1. Once the battery is fully discharged, immediately recharge (regardless of whether you plan to use battery or not) in order to maximize battery life.
2. To charge the battery, please connect the power jack directly into the battery.

Using and Maintaining your Rechargeable Battery

1. Please make sure you always use **only** the AC adapter included with the player to recharge your battery.
2. Recharge efficiency will degrade when environmental temperatures drop below 50°F (10°C) or exceed 95°F (35°C).

3. Please remove battery from the player and store it properly if the player is not to be used for long time. During this period , please recharge the battery at least once two months to avoid irreparable damage to the battery. If the battery is attached to the player for a long period, please also recharge the battery at least once two weeks.

Installing the Battery Pack:

1. First, make sure the player is in “Stop” mode and that the AC power supply has been disconnected.
2. Close the player cover.
3. Align the charged battery pack with the player module’s back edge.
4. Push the battery towards the front of the player until it locks into position. The lock position is indicated by a click. The unit will fit snugly to the player.
5. Push the battery plug into the DVD player DC input jack on the side.

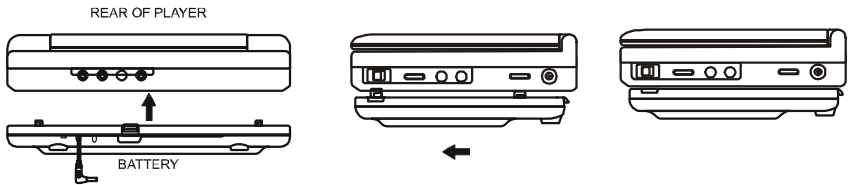

Figure 46. Installing the DVD Player Battery

Removing the Battery Pack:

1. First, make sure the player is in “Stop” mode and the battery plug has been disconnected.
2. Press the release button on the rear of battery.
3. Slide the battery towards the back of the unit.

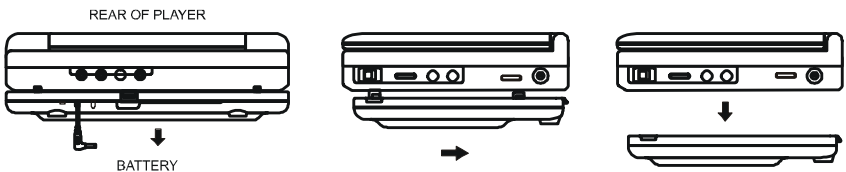

Figure 47. Removing the DVD Player Battery

MAGNASONIC MAGNASONIC HOME ENTERTAINMENT WARRANTY

We appreciate your purchase of a MAGNASONIC Home Entertainment product. We take pride in the quality of our products and have manufactured your new Home Entertainment unit to exacting quality standards. We feel confident that in normal use, it will provide you with satisfactory performance. However, should you experience difficulty, you are protected under the provisions of this warranty.

MAGNASONIC Home Entertainment products are warranted against manufacturing defects in materials and workmanship in normal use for the following period from the date of purchase by the original user, and is conditional upon the unit being installed and used as directed in the instruction manual.

PRODUCT	PARTS AND LABOUR
DVD Players	1 year
Portable DVD Players	1 year
Remote Control	90 days

MAGNASONIC's obligation under this warranty shall be limited to the repair, including all necessary parts and the cost of the labour connected therewith, or at our option the exchange of any Home Entertainment product which shows evidence of a manufacturing defect within the warranty period.

Replacement parts, furnished in connection with this warranty shall be warranted for a period equal to the unexpired portion of the original equipment warranty.

CUSTOMER OBLIGATIONS

This warranty applies to the product from the original date of purchase at retail. Therefore, the owner must provide a copy of the original, dated bill of sale. No warranty service will be performed without a bill of sale. Transportation to and from the service depot is the responsibility of the owner.

WARRANTY EXCLUSIONS

This warranty is extended to MAGNASONIC Home Entertainment products purchased and used in Canada. This warranty shall not apply to appearance or accessory items including but not limited to: antenna, cabinet, cabinet parts, knobs, batteries, connecting cables, cassette tapes, compact discs. This warranty shall, in addition, not apply to damages due to handling, transportation, unpacking, set-up, installation, customer adjustments that are covered in the instruction book, repair or replacement of parts supplied by other than the MAGNASONIC authorized service depot, any malfunction or failure caused by or resulting from abnormal environmental conditions, improper unauthorized service, improper maintenance, modifications or repair by the consumer, abuse, misuse, neglect, accident, fire, flood, or other Acts of God, and incorrect line voltage.

This Home Entertainment product is only warranted to the original retail purchaser. This warranty becomes void in the event of commercial or rental use. This warranty becomes void in the event serial numbers are altered, defaced or removed.

MAGNASONIC reserves the right to make changes in design or to make additions to or improvements upon this product without incurring any obligation to install the same on products previously manufactured. The foregoing is in lieu of all other warranties expressed or implied and MAGNASONIC neither assumes nor authorizes any person to assume for it any other obligation or liability in connection with the sale or service of this product. In no event shall MAGNASONIC or its MAGNASONIC dealers be liable for special or consequential damage arising from the use of this product, or for any delay in the performance of this warranty due to cause beyond our control.

The purchaser may have other rights under existing provincial or federal laws, and where any terms of this warranty are prohibited by such laws, they are deemed null and void, but the remainder of the warranty shall remain in effect.

HOW TO OBTAIN SERVICE

Should this product require service, you may obtain specific information on how to obtain service by contacting the MAGNASONIC Dealer from whom this product was purchased, or by contacting us directly:

SONIGEM SERVICE
300 Alden Road
Markham, Ontario
L3R 4C1

PHONE: (905) 940-5089 FAX: (905) 940-2303
1-800-287-4871

MAGNASONIC

MANUEL D'UTILISATION

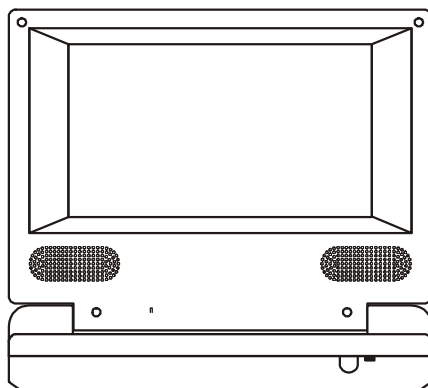

DVD810-2

LECTEUR DVD PORTATIF À ÉCRAN ACL DE 7,0 PO

IMPORTANT

Puisque les circuits de ce lecteur DVD peuvent créer des parasites aux autres syntoniseurs radio à proximité, mettez cet appareil hors tension lorsque vous ne l'utilisez pas ou éloignez-le du syntoniseur qui subit les interférences.

REMARQUE : Cet appareil numérique ne dépasse pas les limites de classe B se rapportant aux émissions de parasites radio provenant d'appareils numériques, selon les restrictions d'Industrie Canada relatives aux interférences radio. Cet appareil génère, utilise et peut émettre des fréquences radio et s'il n'est pas installé et installé selon les instructions, peut nuire aux radiocommunications. Toutefois, rien ne garantit que des parasites ne surviendront pas dans une installation particulière. Si cet appareil cause des interférences nuisibles à la réception du téléviseur ou de la radio, ce que vous pouvez déterminer en ouvrant et en fermant votre appareil, nous vous invitons à essayer l'une des mesures correctives suivantes:

- Réorientez ou déplacez l'antenne de réception installée sur l'appareil qui manifeste les parasites.
- Éloignez l'appareil du composant qui reçoit les ondes.
- Branchez l'appareil dans une prise de courant CA différente de celle du composant qui reçoit les ondes.
- Au besoin, consultez votre marchand électronique ou un technicien spécialisé dans le service des radios/téléviseurs pour des suggestions supplémentaires.

A. Introduction

Nous vous remercions d'avoir choisi ce lecteur DVD portable à écran ACL de 7,0 po. Ce lecteur DVD est doté d'un moniteur ACL (affichage au cristal liquide) de 7,0 po à écran élargi (rapport d'aspect 16 :9). L'appareil comporte les dernières avancées technologiques en matière de composants électroniques; il est conçu pour être utilisé dans les hôtels, les bureaux ou la maison. Construit pour vous procurer des années de fidèle service sans problèmes, ce lecteur est compact, ce qui vous permet de l'apporter n'importe où avec vous. De plus, il est facile à installer. À cet effet, veuillez lire attentivement et en entier ce guide d'utilisation inclus avec l'appareil avant de l'utiliser. Le guide vous aidera à installer et utiliser correctement votre lecteur afin d'optimiser sa performance. Veuillez conserver ce guide en lieu sûr pour toute référence ultérieure.

B. Mises en garde et avertissements

1. Positionnement

Afin d'éviter les risques d'incendie ou d'électrocution, n'exposez pas cet appareil à la pluie ni à l'humidité. Ne placez pas l'appareil sur un chariot, support, trépied, table ou fixation instables, car l'appareil pourrait tomber. Éloignez l'appareil des aimants puissants, des rayons du soleil, des sources excessives de chaleur et des environnements poussiéreux. Si vous déplacez cet appareil d'un endroit froid à un endroit chaud, il peut se former de la condensation à l'intérieur de l'appareil. Si tel est le cas, attendez environ une heure avant de l'utiliser ou retirez le disque et laissez l'appareil en fonction jusqu'à ce que l'humidité s'évapore.

2. Installation

Assurez-vous d'installer ce lecteur DVD portable à écran ACL de 7,0 po en respectant les instructions et illustrations fournies dans ce guide.

3. Mise en garde

N'insérez pas d'objets dans l'appareil à travers les ouvertures du boîtier; ne renversez pas et ne vaporisez pas de liquide dans le système (ceci peut présenter un risque d'incendie ou d'électrocution). Ne placez rien de lourd sur l'appareil. Pour garantir

une aération adéquate, ne recouvrez pas et ne bloquez pas les fentes d'aération de l'appareil à l'aide d'un chiffon ou tout autre matériel. Éloignez l'appareil des flammes nues telles que celles dégagées par un feu, une chandelle, etc. Il est dangereux de remplacer incorrectement le bloc-piles. Ne le remplacez qu'avec un bloc-piles du même type. Afin de protéger l'environnement, veuillez vous débarrasser du bloc-piles de façon écologique et en respectant les lois municipales, provinciales et fédérales. Ne pas utiliser à des températures supérieures à 104 degrés Fahrenheit ou 40 degrés Celsius.

4. Dé montage

Ne pas tenter de démonter le boîtier. Il y a risque d'électrocution ou d'exposition au rayonnement du laser. Si votre appareil doit être réparé, communiquez avec un centre de service ou technicien qualifié.

5. Nettoyer l'appareil

Lorsque vous nettoyez l'appareil, assurez-vous de le débrancher de la source d'alimentation au préalable. N'utilisez pas de nettoyeurs liquides ni en aérosols. Utilisez un chiffon légèrement humecté d'eau afin de nettoyer uniquement l'extérieur du boîtier.

6. Les disques

N'utilisez pas des disques de forme irrégulière telle qu'un cœur ou une étoile car ils peuvent faire mal fonctionner l'appareil. N'apposez pas de papier autocollant ni de colle sur le disque. Ne pas exposer le disque à la lumière directe du soleil ni aux sources de chaleur. Ne touchez pas aux surfaces du disque. Manipulez ceux-ci par les rebords. Nettoyez le disque en essuyant celui-ci à partir du centre jusqu'aux rebords en vous servant d'un chiffon de nettoyage doux et sans charpie. Retirez le disque de l'appareil et entreposez-le dans son boîtier de rangement après la lecture. Certaines fonctions de lecture peuvent être restreintes par les producteurs des logiciels contenus sur les disques DVD. Puisque cet appareil lit les disques selon le contenu conçu par les producteurs, certaines fonctions de lecture peuvent ne pas être accessibles. Consultez également la documentation incluse avec les disques.

C. Contenu de l'emballage

1. 1 x Combiné lecteur DVD et écran ACL de 7,0 po
2. 1 x Adaptateur secteur CA à CC
3. 1 x Télécommande avec pile (CR-2025)
4. 1 x Guide d'utilisation
5. 1 x Câble audio-vidéo
6. 1 x Adaptateur d'allume-cigare
7. Pile rechargeable

D. Alimentation et installation

1. Alimenter le système à l'intérieur (consultez le schéma 1)

Branchez l'une des extrémités de l'adaptateur CA à CC dans la prise de 9 V CC située sur le côté gauche de l'appareil, puis branchez l'autre extrémité dans une prise de courant de 120 V CA.

2. Alimenter le système dans une voiture (consultez le schéma 1)

Branchez l'une des extrémités de l'adaptateur d'allume-cigare dans la prise de 9 V CC de l'appareil, puis branchez l'autre extrémité dans la prise de l'allume-cigare.



Schéma 1

E. Commandes, voyants et connecteurs

Ouvrez le lecteur DVD et glissez-le sous le cordon d'attache, dans la pochette de l'appui-tête, en recouvrant la porte du lecteur DVD de la partie inférieure du plastique transparent. Chargez le disque dans le compartiment des disques DVD puis serrez le cordon de l'attache à travers le dessus de la porte du lecteur DVD en appuyant sur le bouton de l'attache et en le glissant vers le lecteur DVD (voir le schéma 2). Si vous installez le sac à l'arrière du siège avant de la voiture, vous devrez également installer le support de siège à l'arrière du sac avec les bandes de velcro afin d'optimiser l'angle de visionnement, tel que démontré au schéma 2.

1. Installer l'appareil à l'arrière du siège avant de la voiture (consultez le schéma 2)

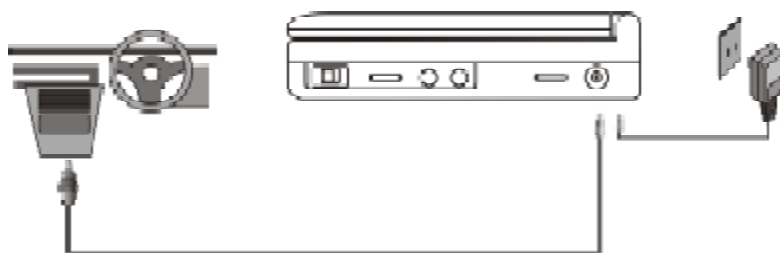

Schéma 2

- 1) En prenant l'une des sangles du sac de transport, raccordez le loquet à l'une des bagues métalliques supérieures se trouvant sur le sac. Raccordez le crochet en 'S' à l'autre bague métallique supérieure et placez la boucle sur l'appui-tête. Ajustez la sangle jusqu'à ce que le sac soit installé fermement en place.
- 2) En prenant une autre sangle du sac de transport, raccordez le loquet à la bague métallique inférieure, sur le côté gauche du sac. Attachez le crochet en 'S' à la même bague après avoir bouclé la sangle autour du rail de fixation du siège. Répétez ce processus pour le côté droit. Dans certains véhicules, il peut être nécessaire d'attacher directement le connecteur en 'S' sur le rail, car il peut ne pas être suffisamment long pour atteindre l'arrière de la bague.
- 3) Ajustez les sangles de façon à ce que le sac soit installé solidement.

2. Installer le système entre le siège du conducteur/passager (consultez le schéma 3).

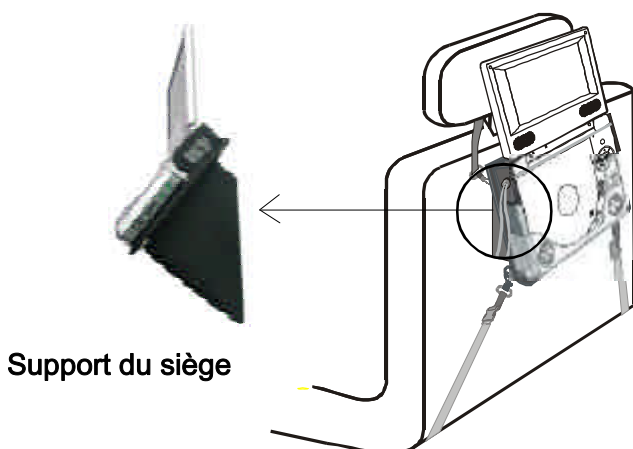

Schéma 3

- 1) En prenant l'une des sangles du sac de transport, raccordez le loquet à la bague métallique supérieure se trouvant sur le côté gauche du sac. Raccordez le crochet en 'S' à la même bague après avoir bouclé la sangle autour de l'appuie-tête du côté conducteur. Répétez ce processus pour le côté droit (siège du passager).
- 2) En prenant une autre sangle, raccordez le loquet à la bague métallique inférieure, sur le côté gauche du sac. Attachez le crochet en 'S' à la même bague après avoir bouclé la sangle autour du rail de fixation du siège du conducteur. Répétez ce processus pour le côté droit. Dans certains véhicules, il peut être nécessaire d'attacher directement le connecteur en 'S' sur le rail, car il peut ne pas être suffisamment long pour atteindre l'arrière de la bague.
- 3) Ajustez les sangles de façon à ce que le sac soit installé solidement.

F. Commandes, voyants et connecteurs

1. Vue de l'unité (consultez le schéma 2)

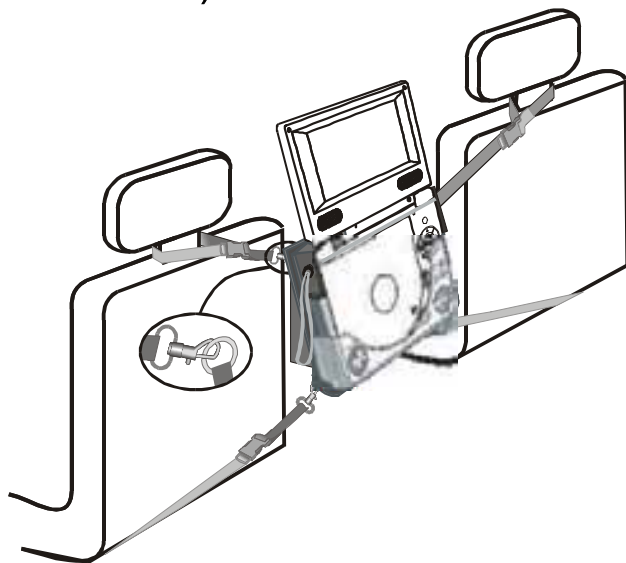
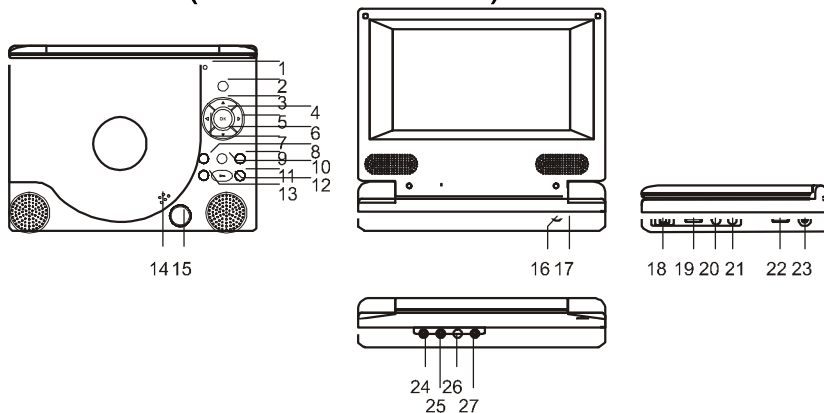

Sché ma 4

- 1) Touche de mise en/hors fonction du moniteur 'On/Off'
- 2) Touche de Menu
- 3) Touche de déplacement vers le haut 'Up'
- 4) Touche 'OK'
- 5) Touche de déplacement vers la droite 'Right'
- 6) Touche de déplacement vers le bas 'Down'
- 7) Touche de déplacement vers la gauche 'Left'
- 8) Touche de pause 'Pause'
- 9) Touche d'affichage 'Display'
- 10) Touche d'arrêt 'Stop'
- 11) Touche du chapitre/piste suivant(e) 'Next'
- 12) Touche de lecture 'Play'
- 13) Touche du chapitre/piste précédent(e) 'Previous'
- 14) Touche de fermeture 'Close'
- 15) Touche d'ouverture 'Open'
- 16) Capteur de la télécommande
- 17) Voyant à DEL d'alimentation
- 18) Interrupteur de mise en marche/arrêt 'Power On/Off'
- 19) Commande de montée/diminution du volume
- 20) Prise de casque d'écoute 1
- 21) Prise de casque d'écoute 2
- 22) Commande de montée/diminution de la luminosité
- 23) Prise d'entrée de 9 V CC
- 24) Prise de sortie vidéo 'Video Out'
- 25) Prise de sortie audio G + D
- 26) Prise d'entrée vidéo 'Video In'
- 27) Prise d'entrée audio G + D

2. Vue de la télécommande (consultez le schéma 3)

- 1) Touche d'affichage 'Display'
- 2) Touche des angles 'Angle'
- 3) Touche des sous-titres 'Subtitle'
- 4) Touche 'Audio'
- 5) Touche de 'Zoom'
- 6) Touches de déplacement vers le haut/bas/gauche/droite/validation d'entrée 'Enter'
- 7) Touche de retour 'Return'
- 8) Touche de répétition 'A-B'
- 9) Touche d'avance rapide 'Forward'
- 10) Touche de recul rapide 'Reverse'
- 11) Touche de ralenti 'Slow'
- 12) Touche d'arrêt 'Stop'
- 13) Clavier des touches numériques
- 14) Touche des réglages 'Setup'
- 15) Touche du 'Menu'
- 16) Touche de répétition 'Repeat'
- 17) Touche de saut vers l'arrière 'Skip -'
- 18) Touche de saut vers l'avant 'Skip +'
- 19) Touche de lecture 'Play'
- 20) Touche de 'Pause'



Schéma 3

G. Charger et lire un disque

- a. Après avoir branché l'appareil à la source d'alimentation, mettez celui-ci en marche à l'aide de l'interrupteur en mise en/hors fonction 'Power'. Le voyant de la mise en marche s'allumera.
- b. Ouvrez le plateau du disque en appuyant sur la touche 'Open' et placez un disque sur le plateau, côté de l'étiquette vers le haut.
- c. Fermez le plateau en appuyant sur le bouton 'Press'. L'appareil chargera le disque et commencera la lecture.
- d. Tournez les commandes de luminosité 'Brightness' et de 'Volume' afin d'ajuster la luminosité de l'écran ACL et le niveau du volume du lecteur DVD.
- e. Pour arrêter la lecture du disque, appuyez sur la touche 'Stop'.

H. RÉGLAGES

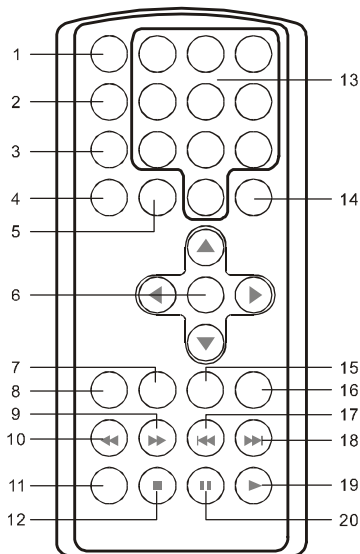
Appuyez sur la touche des réglages 'SETUP' pour afficher l'écran principal du menu des réglages à l'écran. Appuyez de nouveau sur 'SETUP' afin de quitter le menu des réglages et l'appareil reprendra son dernier mode de lecture.

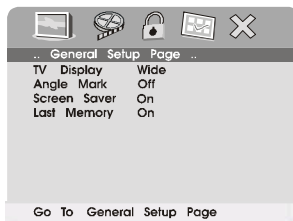

Sché ma 6 . Écran principal du menu des réglages

1) Appuyez sur 'SETUP'; la page des réglages généraux 'GENERAL SETUP PAGE' apparaîtra à l'écran.

a) Choisissez le mode d'affichage du téléviseur 'TV Display' à l'aide des touches de montée/diminution, puis appuyez sur la touche de déplacement à droite pour entrer dans le menu secondaire. Choisissez le mode d'affichage du téléviseur à l'aide des touches de montée/diminution, puis appuyez sur 'Enter' pour confirmer le réglage. Appuyez sur la touche de déplacement vers la gauche pour effectuer un retour.

- 'NORMAL/PS' : Lorsque le lecteur est raccordé à un téléviseur normal et une image élargie apparaît sur tout l'écran.
- 'NORMAL/LB' : Lorsque le lecteur est raccordé à un téléviseur normal et une image élargie apparaît à l'écran en affichant une bande noire dans le haut et le bas de l'écran.
- Élargi 'WIDE' : Lorsque le lecteur est raccordé à un écran élargi (16 :9) et une image élargie remplit tout l'écran.

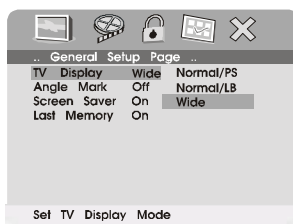

Sché ma 7 . Écran du mode d'affichage du téléviseur

- b) Choisissez la marque d'angle 'Angle Mark' à l'aide des touches de montée/diminution et appuyez ensuite sur la touche de déplacement vers la droite pour entrer dans le menu secondaire. Choisissez l'activation/désactivation de la marque d'angle à l'aide des touches de montée/diminution et appuyez sur 'Enter' pour confirmer le réglage. Appuyez sur la touche de déplacement vers la gauche pour effectuer un retour.

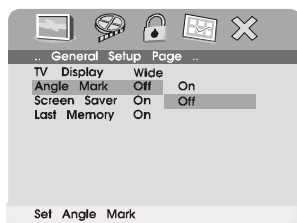

Sché ma 8. Écran de la marque des angles

*Activation 'ON' : L'écran affichera l'icône de la marque des angles.
(Si l'option des angles est disponible.)

*Désactivation 'OFF' : L'écran n'affichera pas la marque des angles.

REMARQUE : Ce ne sont pas tous les disques qui contiennent les fonctions ci-dessus. Ces fonctions ne se trouvent que sur les disques qui en font la mention.

- c) Choisissez l'économiseur d'écran 'Screen Saver' à l'aide des touches de montée/diminution.

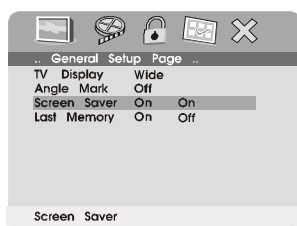

Sché ma 9. Écran de l'économiseur d'écran

*Activation 'ON' : Active l'économiseur d'écran.

*Désactivation 'OFF' : Désactive l'économiseur d'écran.

***REMARQUE** : Le lecteur DVD entrera dans le mode d'économiseur d'écran après environ cinq minutes si la même image demeure à l'écran.

d) Choisissez la dernière mémoire 'Last Memory' à l'aide des touches de montée/diminution.

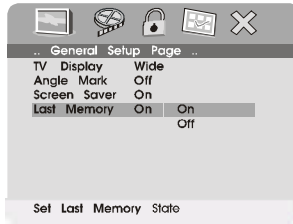

Sché ma 10. Écran de la dernière mémoire

*Activation 'ON' : L'appareil reviendra à la dernière position sur le disque.

*Désactivation 'OFF' : L'appareil ne reviendra pas à la dernière position sur le disque.

REMARQUE : La fonction de dernière position de mémoire n'est efficace que pour le fonctionnement en mode d'ouverture 'OPEN'.

2) En vous assurant qu'aucun disque ne se trouve dans l'appareil, choisissez le réglage de la qualité vidéo 'Video Quality Setup' à l'aide des touches de déplacement vers la gauche/droite, puis appuyez sur 'Enter' pour entrer dans la page des réglages de la qualité vidéo.

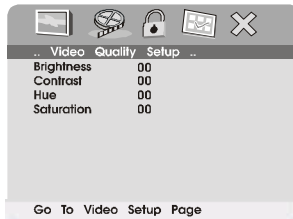

Sché ma 11. Menu principal des réglages de la QUALITÉ VIDÉO

a) Choisissez la luminosité 'Brightness' à l'aide des touches de montée/diminution, puis appuyez sur 'Enter'. Vous pouvez changer la luminosité en appuyant sur les touches de déplacement vers la gauche/droite. Pour quitter le réglage de la luminosité, appuyez de nouveau sur 'Enter' afin de retourner au menu principal.

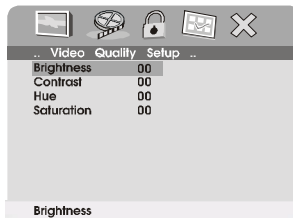

Sché ma 12. Écran de la LUMINOSITÉ

- b) Choisissez le contraste 'Contrast' à l'aide des touches de montée/diminution, puis appuyez sur la touche 'Enter'. Ajustez le contraste en appuyant sur les touches de déplacement vers la gauche ou la droite.

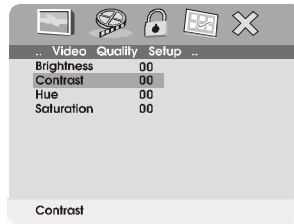

Sché ma 13. Écran des réglages du contraste

Pour quitter les réglages du contraste, appuyez de nouveau sur 'Enter' et vous reviendrez au menu principal.

- c) Choisissez les réglages de teinte 'Hue' à l'aide des touches de montée/diminution, puis appuyez sur 'Enter'. Vous pouvez ajuster la teinte en appuyant sur les touches de déplacement vers la gauche/droite.

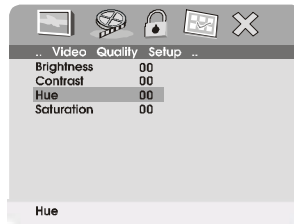

Sché ma 14. Écran des réglages de la teinte

Pour quitter les réglages de la teinte, appuyez de nouveau sur 'Enter' et vous reviendrez au menu principal.

- d) Choisissez la 'saturation' à l'aide des touches de montée/diminution, puis appuyez sur 'Enter'. Vous pouvez ajuster la saturation en appuyant sur les touches de déplacement vers la gauche/droite.

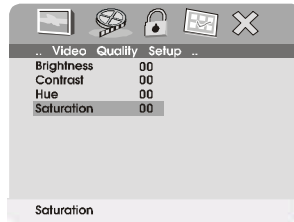

Sché ma 15. Écran de la SATURATION

Pour quitter les réglages de la saturation, appuyez de nouveau sur 'Enter' et vous reviendrez au menu principal.

- 3) En vous assurant qu'il n'y ait pas de disque à l'intérieur du lecteur, choisissez le mot de passe 'Password' à l'aide des touches de déplacement vers la gauche/droite, puis appuyez sur la touche de droite pour entrer dans le menu secondaire.

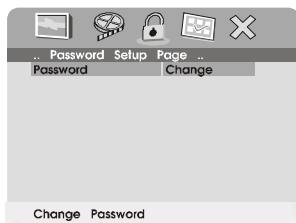

Sché ma 16. Menu du changement du MOT DE PASSE

Appuyez sur 'ENTER' pour entrer dans la page du changement du mot de passe. Entrez l'ancien mot de passe ou le mot de passe par défaut, le nouveau mot de passe et la confirmation du nouveau mot de passe. Appuyez sur 'ENTER' pour confirmer le changement.



Sché ma 17. Menu de changement du MOT DE PASSE

REMARQUE : Le mot de passe par défaut est '3308'.



Sché ma 18. Écran de vérification du mot de passe

4) En vous assurant qu'il n'y ait pas de disque à l'intérieur du lecteur, choisissez les préférences 'PREFERENCES' à l'aide des touches de déplacement vers la gauche/droite, puis appuyez sur 'ENTER' afin d'entrer dans la page des préférences.

a. Choisissez 'AUDIO' à l'aide des touches de montée/diminution, puis appuyez sur la touche de déplacement vers la droite afin d'entrer dans le menu secondaire. Choisissez le langage audio désiré à l'aide des touches de montée/diminution, puis appuyez sur 'ENTER' pour confirmer le réglage. Appuyez sur la touche de déplacement vers la gauche pour effectuer un retour.



Sché ma 19. Préférences du langage audio

b. Choisissez les sous-titres 'SUBTITLE' à l'aide des touches de montée/diminution, puis appuyez sur la touche de déplacement vers la droite afin d'entrer dans le menu secondaire. Choisissez le langage des sous-titres désiré ou la mise hors fonction des sous-titres 'SUBTITLE OFF' à l'aide des touches de montée/diminution, puis appuyez sur 'ENTER' pour confirmer le réglage. Appuyez sur la touche de déplacement vers la gauche pour effectuer un retour.

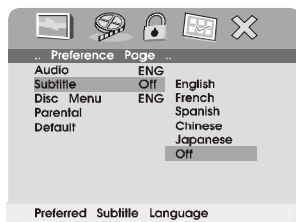

Sché ma 20. Préférences du langage des sous-titres

- c. Choisissez le menu du disque 'DISC MENU' à l'aide des touches de montée/diminution, puis appuyez sur la touche de déplacement vers la droite pour entrer dans le menu secondaire. Choisissez le langage du menu du disque à l'aide des touches de montée/diminution, puis appuyez sur 'ENTER' pour confirmer le réglage. Appuyez sur la touche de déplacement vers la gauche pour effectuer un retour.



Sché ma 21. Préférences du langage du menu du disque

Remarque : La sélection du langage et des sous-titres n'est disponible que sur les disques enregistrés dans les langages figurant sur la liste ci-dessus. Si le langage sélectionné n'est pas disponible, le lecteur jouera le langage original que contient le disque.

- d. Choisissez le contrôle parental 'PARENTAL' à l'aide des touches de montée/diminution, puis appuyez sur la touche de déplacement vers la droite afin d'entrer dans le menu secondaire.

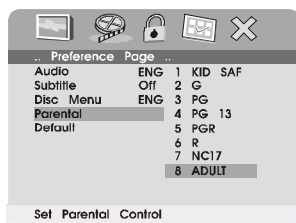

Sché ma 22. Écran des préférences du contrôle parental

Choisissez le niveau de contrôle parental que vous désirez à l'aide des touches de montée/diminution; vous choisirez ainsi la fonction de verrouillage et des divers niveaux de censure. Ces niveaux apparaissent dans l'ordre suivant : du niveau le plus bas (sécuritaire pour les enfants) au plus élevé (films pour adultes). Entrez un mot de passe à 4 chiffres, puis appuyez sur 'ENTER' pour confirmer le réglage du niveau parental.

REMARQUE : Le niveau 8 (films pour adultes) est le réglage par défaut.

- e. Choisissez le réglage par défaut 'DEFAULT' à l'aide des touches de montée/diminution, puis appuyez sur la touche de déplacement vers la droite pour entrer dans le menu secondaire. Appuyez sur 'ENTER' afin de remettre le réglage au mode réglé à l'usine.

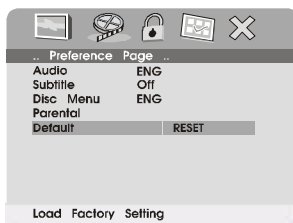

Sché ma 23. Réglages par défaut

REMARQUE : Le mot de passe par défaut est le '3308'. Ce mot de passe est toujours en vigueur, même après avoir sélectionné votre propre mot de passe et l'avoir changé. Pour éviter la possibilité que d'autres utilisateurs se servent du mot de passe par défaut pour changer le niveau de contrôle parental et changer le mot de passe, vous pouvez inscrire ce mot de passe dans un autre endroit et l'effacer complètement de ce guide d'utilisation. Certains disques peuvent comporter un niveau de censure basé sur l'âge des spectateurs, tandis que ce réglage peut être impossible sur d'autres disques.

I. Fonctionnement de base

MISE EN/HORS FONCTION	Permet de mettre l'appareil en/hors fonction.
OUVERTURE	Retire/charge le disque.
LECTURE	Lance la lecture/exécute l'option ou le réglage.
RALENTI	Joue le disque à 1/2, 1/4, 1/8 ou 1/16 la vitesse normale.
PAUSE	Permet de fixer l'image.
ARRÊT	(1 fois) Arrête la lecture au point actuel; (2 fois) Arrête la lecture.
SUIVANT	Permet de se déplacer au chapitre/piste ou à la scène suivante pendant la lecture.
PRÉCÉDENT	Permet de se déplacer au chapitre/piste ou à la scène précédente pendant la lecture.
AVANCE RAPIDE	Effectue un balayage vers l'avant à 2, 4, 8, 16 ou 32x la vitesse normale.
RECU RAPIDE	Effectue un balayage vers l'arrière à 2, 4, 8, 16 ou 32x la vitesse normale.
GAUCHE/DROIT/HAUT/BAS	Sert à la navigation dans le menu.
VALIDATION D'ENTRÉE	Exécute l'option ou confirme le réglage.
CHIFFRES	Permet de choisir l'option ou le réglage.
RETOUR	Effectue un retour.
MENU	Affiche le menu principal du disque.
RÉPÉTITION	Permet de répéter la lecture d'un titre, chapitre ou d'une piste.
A-B	Permet de répéter une partie spécifique d'un point A à un point B sur le disque.
AFFICHAGE	Affiche les renseignements du disque (titre, chapitre, piste, durée, etc.)
ANGLE	Permet de changer les angles de visionnement d'une scène.
SOUS-TITRES	Permet de choisir le langage des sous-titres et activer/désactiver ceux-ci.
AUDIO	Permet de choisir le langage audio.
ZOOM	Permet d'agrandir une image jusqu'à 2, 3 ou 4 fois sa taille originale.
RÉGLAGES	Affiche le menu des réglages afin de sélectionner et régler les options qu'il contient, puis de quitter le menu des réglages.

J. MENU

Un disque DVD est divisé en sections nommées des titres et des chapitres. Lorsque vous jouez un disque DVD, un menu racine du disque apparaîtra à l'écran de votre téléviseur ou moniteur. Le contenu du menu peut varier d'un disque à l'autre. Appuyez sur la touche du 'MENU' pendant la lecture afin d'afficher le menu. Certains disques DVD ne vous permettent de choisir les options de lecture que par l'entremise du menu racine du disque DVD.

K. AFFICHAGE

1. DURÉE DE LECTURE ET DURÉE RÉSIDUELLE DE LA LECTURE

- a. Pendant la lecture, appuyez sur la touche 'DISPLAY' afin d'afficher le numéro du titre actuel (1), le nombre total de titres (2), le numéro du chapitre actuel (3), le nombre total de chapitres (4) et la durée écoulée du titre (5). L'en-tête disparaîtra automatiquement après 3 secondes si vous n'appuyez pas sur une touche.

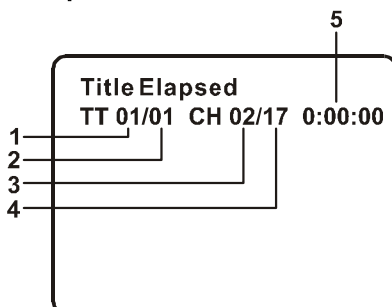

Sché ma 24. Écran des numéros du titre et du chapitre et des données chronologiques du disque

- b. Appuyez de nouveau sur 'DISPLAY' afin d'afficher la durée résiduelle du titre. L'en-tête disparaîtra automatiquement en trois secondes.

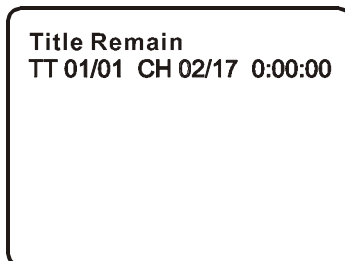

Sché ma 25. Écran de la durée résiduelle du titre

- c. Appuyez une troisième fois sur la touche 'DISPLAY' afin d'afficher la durée écoulée du chapitre. L'en-tête disparaîtra automatiquement en trois secondes.

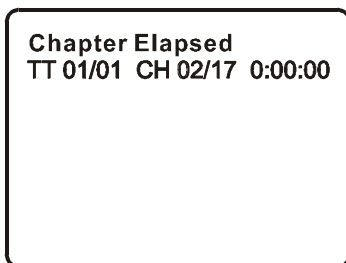

Sché ma 26. Écran de la durée écoulée du chapitre

- d. Appuyez une quatrième fois sur la touche 'DISPLAY' afin d'afficher la durée résiduelle du chapitre. L'en-tête disparaîtra automatiquement en trois secondes.

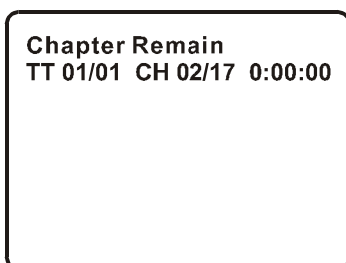

Sché ma 27. Écran de la durée résiduelle du chapitre

- e. Appuyez une cinquième fois sur la touche 'DISPLAY' afin de quitter. L'indication 'DISPLAY OFF' sera affichée et disparaîtra automatiquement en trois secondes.

2. ANGLE

Pendant la lecture d'un disque, appuyez sur 'ANGLE' afin d'afficher les angles disponibles sur les disques comportant plusieurs angles de visionnement*, en indiquant le numéro de l'angle actuel (1) et le nombre total d'angles (2) pour la scène en cours. Appuyez sur la touche 'ANGLE' afin de choisir un autre angle, puis appuyez de nouveau afin de quitter et retourner à l'angle de visionnement normal. L'affichage de l'angle disparaîtra automatiquement si vous n'appuyez pas sur la touche d'ANGLE en moins de trois secondes.

***REMARQUE** : Ce ne sont pas tous les disques qui contiennent cette fonction.

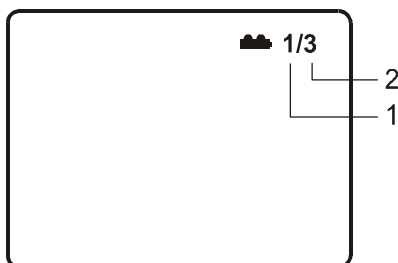

Sché ma 26. Écran des angles

3. SOUS-TITRES

Pendant la lecture du disque, appuyez sur la touche des sous-titres 'SUBTITLE' afin de choisir le langage des sous-titres que vous désirez*, en indiquant le numéro du langage actuel des sous-titres (1) et le nombre total de langages de sous-titres (2) que contient le disque. S'il y a plusieurs langages, appuyez de nouveau sur la touche 'SUBTITLE' afin de choisir un autre langage de sous-titres. Pour désactiver les sous-titres, appuyez sur la touche 'SUBTITLE' jusqu'à ce que l'indication 'SUBTITLE OFF' soit affichée. L'affichage des sous-titres disparaîtra automatiquement si vous n'appuyez pas sur la touche des sous-titres en moins de trois secondes.

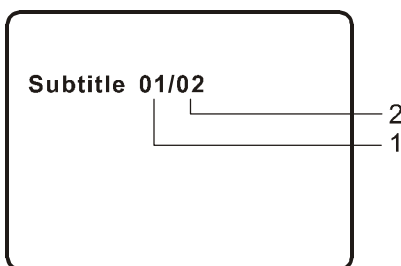

Sché ma 29. Écran des sous-titres

*Certains disques DVD ne vous permettent l'accès à cette fonction que par le menu du disque.

4. AUDIO

Pendant la lecture, appuyez sur 'AUDIO' afin de choisir le langage audio que vous désirez*; le numéro du canal audio actuel (1) et le nombre total de canaux audio (2) seront affichés. Appuyez de nouveau sur 'AUDIO' afin de choisir un autre langage audio. L'affichage audio disparaîtra automatiquement si vous n'appuyez pas sur le bouton 'AUDIO' en moins de trois secondes.

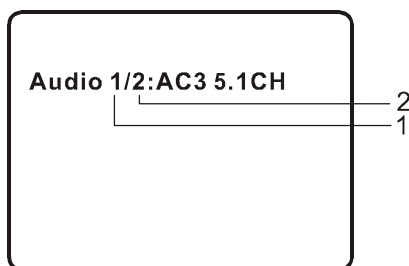

Sché ma 30. Écran des langages audio

* Certains disques DVD ne donnent accès à cette fonction qu'à travers le menu du disque.

5. ZOOM

Pendant la lecture, appuyez sur 'ZOOM' afin d'agrandir l'image de 2x, 3x ou 4x sa taille originale. (1) Appuyez une fois sur 'Zoom' et l'image sera agrandie de 2x. (2) Appuyez une deuxième fois sur 'Zoom' et l'image sera agrandie de 3x. (3) Appuyez une troisième fois sur 'Zoom' et l'image sera agrandie de 4x. (4) Appuyez une quatrième fois sur 'Zoom' et l'image reviendra à sa taille normale.

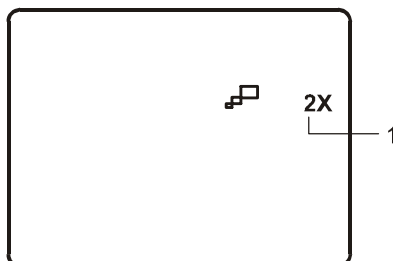

Sché ma 31. Écran du ZOOM

6. RÉPÉTITION A-B

- a. Pendant la lecture, appuyez une première fois sur 'A-B' afin de régler le point 'A' du départ 'A' de la boucle.

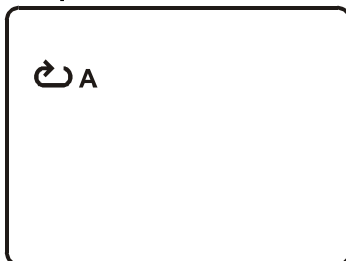

Sché ma 32. Écran du point de départ de la répétition A-B

- b. Appuyez une deuxième fois sur 'A-B' afin de régler le point 'B' de la fin de la boucle 'A-B', qui jouera répétitivement du point A au point B jusqu'à ce que vous annuliez cette fonction.



Sché ma 33. Écran du point de fin de la répétition A-B

- c. Appuyez une troisième fois sur la touche 'A-B' afin d'annuler la répétition 'A-B' et reprendre la lecture normale.



Sché ma 34. Écran de l'annulation de la répétition A-B

7. RÉPÉTITION

- a. Pendant la lecture, appuyez une première fois sur 'REPEAT' afin de lire répétitivement le chapitre en cours.

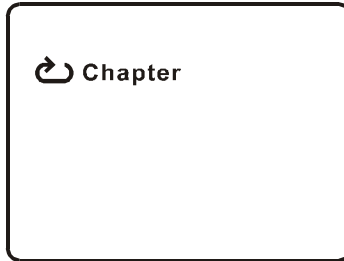

Sché ma 35.

Écran de la mise en fonction de la répétition du chapitre

- b. Pendant la lecture, appuyez une deuxième fois sur 'REPEAT' afin de lire répétitivement le titre en cours.

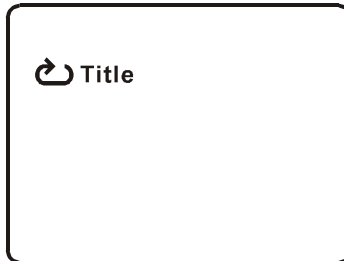

Sché ma 36.

Écran de la mise en fonction de la répétition du titre

- c. Pendant la lecture, appuyez une troisième fois sur 'REPEAT' afin de répéter tous les chapitres et les titres.



Sché ma 37.

Écran de la mise en fonction de la répétition de tous les chapitres et titres

d. Appuyez une quatrième fois sur 'REPEAT' afin de reprendre la lecture normale.



Sché ma 38. Écran de mise en/hors fonction de la répétition

L. JOUER DES DC AUDIO

Lorsque vous jouez un DC audio, appuyez sur la touche d'affichage 'DISPLAY' de la télécommande afin de visualiser les renseignements relatifs à la durée (données chronologiques). Les options ci-dessous vous indiquent les renseignements qui sont disponibles à l'aide de cette fonction.

a. La piste en cours et la durée de cette piste seront affichées à l'écran.

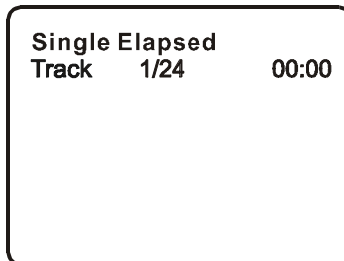

Sché ma 39. Écran de la durée ÉCOULÉE d'une seule piste

b. Appuyez une fois sur 'DISPLAY' et l'indication 'SINGLE REMAIN' (durée résiduelle d'une seule piste) apparaît, ainsi que le numéro de la piste en cours et sa durée résiduelle.

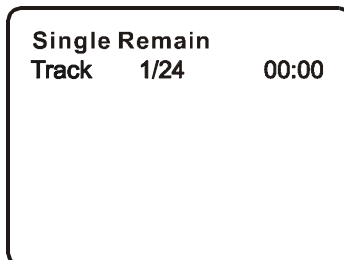

Sché ma 40. Écran de la durée RÉSIDUELLE d'une seule piste

- c. Appuyez deux fois sur 'DISPLAY' et la 'TOTAL ELAPSED' (durée écoulée totale) apparaît, ainsi que la piste en cours et la durée totale du temps écoulé depuis le début de la lecture du DC.

Total Elapsed		
Track	1/24	00:00

Sché ma 41. Écran de la durée ÉCOULÉE totale

- d. Appuyez trois fois sur 'DISPLAY'; l'indication 'TOTAL REMAIN' (durée résiduelle totale) apparaît, ainsi que la piste en cours et la durée résiduelle du DC.

Total Remain		
Track	1/24	00:00

Sché ma 42. Écran de la DURÉE RÉSIDUELLE TOTALE

- e. Appuyez quatre fois sur 'DISPLAY' et l'indication 'DISPLAY OFF' (mise hors fonction de l'affichage) apparaîtra brièvement, puis disparaîtra. Les données chronométriques du DC ne seront pas affichées.

UTILISER LA FONCTION DE RÉPÉTITION

Par défaut, le mode de répétition est désactivé 'OFF'. Appuyez successivement sur la touche 'REPEAT' vous permet de changer ainsi les options du mode de répétition :

- 'TRACK' – Permet de répéter la piste en cours de lecture;
- 'ALL' – Permet de répéter le disque en cours de lecture;
- 'OFF' – Met la répétition hors fonction.

Au fur et à mesure que vous permutez à travers les options, le mode de répétition change. L'option de répétition choisie effectuera une boucle infinie jusqu'à ce que vous la désactiviez.

M. JOUER LES DISQUES MP3

Le MP3 est un format de stockage des données audionumériques. Une chanson de qualité DC audio est comprimée en format MP3 avec peu de perte de la qualité sonore originale, tout en occupant beaucoup moins d'espace sur le disque. Les disques CD-R/CD-RW encodés en format MP3 sont compatibles avec ce système.

Modes de lecture :

DOSSIER (lecture normale)

PISTE UNIQUE

RÉPÉTITION D'UNE PISTE (répéter la lecture d'une chanson)

RÉPÉTITION D'UN DOSSIER (répéter la lecture d'un dossier spécifique)

Insérez un DC encodé en format MP3; le lecteur DVD initialisera le disque et le répertoire (dossier) apparaîtra à l'écran du téléviseur.



Schéma 43. Écran du MENU

Lorsqu'un disque MP3 est inséré dans l'appareil, l'écran du menu apparaît automatiquement. Vous pouvez utiliser l'écran du menu pour changer les dossiers et les pistes (chansons). Le système joue les chansons dans l'ordre dans lesquelles elles ont été gravées sur le disque.

1. Appuyez sur la touche de montée/diminution '▲' ou '▼' afin de choisir un dossier de la liste de dossiers située à la gauche de l'écran.
2. Appuyez sur 'ENTER' afin de choisir le dossier en surbrillance. Les chansons disponibles dans le dossier seront affichées sur la liste.
3. Appuyez premièrement sur la touche d'arrêt 'STOP'; utilisez la touche de montée/diminution '▲' ou '▼' afin de choisir une chanson de la liste. Appuyez sur 'ENTER' afin de choisir la chanson en surbrillance et en commencer la lecture.

Utilisez la touche '▶▶' (SUIVANTE) pour vous déplacer à la chanson suivante. Appuyez sur la touche '◀◀' (PRÉCÉDENTE) pour vous déplacer à la chanson précédente.

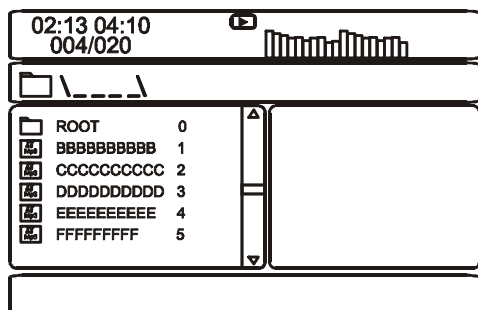
UTILISER LA FONCTION DE RÉPÉTITION

Par défaut, le mode de répétition est désactivé 'OFF'. Appuyez successivement sur la touche 'REPEAT' vous permet de changer ainsi les options du mode de répétition :

- 'SINGLE' (une seule piste)
- 'REPEAT ONE' (répétition d'une piste)
- 'REPEAT FOLDER' (répétition du dossier)
- 'FOLDER' (dossier)

Au fur et à mesure que vous permutez à travers les options, le mode de répétition change. L'option de répétition choisie effectuera une boucle infinie jusqu'à ce que vous la désactiviez.

REMARQUES :

- L'icône '📁' se trouvant devant le nom d'un fichier indique que ceci est un dossier et non un fichier MP3.
- L'icône MP3 située devant le nom d'un fichier indique que ceci est un fichier MP3.

N. Jouer un fichier JPG

- 1) Chargez le disque en format 'JPG' dans le plateau du disque.
- 2) Choisissez le fichier 'JPG' en appuyant sur la touche de montée/diminution 'UP/DOWN'.
- 3) Vous pouvez prévisualiser le fichier 'JPG' en appuyant sur 'PLAY' ou 'ENTER'.
- 4) Appuyez sur la touche de déplacement vers la gauche afin de pivoter l'image de 90 degrés, dans le sens inverse des aiguilles d'une montre. Appuyez sur la touche de déplacement vers la droite afin de pivoter l'image dans le sens des aiguilles d'une montre.
- 5) Lorsque vous furetez à travers les photos, vous pouvez les inverser horizontalement en appuyant sur la touche de montée 'Up'; de même, vous pouvez les inverser à la verticale en appuyant sur la touche de diminution 'Down'.
- 6) Lorsque vous furetez à travers le fichier 'JPG', appuyez sur 'Display' et vous aurez accès aux divers modes d'actualisation (régénération) ci-dessous :
 - a. Appuyez une première fois sur la touche d'affichage 'Display' et l'indication 'WIPE TOP' (effet de volet vers le haut) apparaîtra à l'écran. L'image sera régénérée de haut en bas.
 - b. Appuyez une deuxième fois sur la touche d'affichage 'Display' et l'indication 'WIPE BOTTOM' (effet de volet vers le bas) apparaîtra à l'écran. L'image sera régénérée du bas vers le haut.
 - c. Appuyez une troisième fois sur la touche d'affichage 'Display' et l'indication 'WIPE LEFT' (effet de volet vers la gauche) apparaîtra à l'écran. L'image sera régénérée de gauche à droite.
 - d. Appuyez une quatrième fois sur la touche d'affichage 'Display' et l'indication 'WIPE RIGHT' (effet de volet vers la droite) apparaîtra à l'écran. L'image sera régénérée de droite à gauche.
 - e. Appuyez une cinquième fois sur la touche d'affichage 'Display' et l'indication 'DIAGONAL WIPE LEFT TOP' (effet de volet diagonal vers la gauche, en haut) apparaîtra à l'écran. L'image sera régénérée du côté gauche, en haut, au côté droit, vers le bas.
 - f. Appuyez une sixième fois sur la touche d'affichage 'Display' et l'indication 'DIAGONAL WIPE RIGHT TOP' (effet de volet diagonal vers la droite, en haut) apparaîtra à l'écran. L'image sera régénérée du côté droit, en haut, au côté gauche, vers le bas.
 - g. Appuyez une septième fois sur la touche d'affichage 'Display' et l'indication 'DIAGONAL WIPE LEFT BOTTOM' (effet de volet diagonal vers la gauche, en bas) apparaîtra à l'écran. L'image sera régénérée du côté gauche, en bas, au côté droit, vers le haut.
 - h. Appuyez une huitième fois sur la touche d'affichage 'Display' et l'indication 'DIAGONAL WIPE RIGHT BOTTOM' (effet de volet

- diagonal vers la droite, en bas) apparaîtra à l'écran. L'image sera régénérée du côté droit, en bas, au côté gauche, vers le haut.
- i. Appuyez une neuvième fois sur la touche d'affichage 'Display' et l'indication 'EXTEND FROM CENTER H' (étirement horizontal à partir du centre) apparaîtra à l'écran. L'image sera régénérée horizontalement du centre sur les deux côtés.
 - j. Appuyez une dixième fois sur la touche d'affichage 'Display' et l'indication 'EXTEND FROM CENTER V' (étirement vertical à partir du centre) apparaîtra à l'écran. L'image sera régénérée verticalement du centre sur les deux côtés.
 - k. Appuyez une onzième fois sur la touche d'affichage 'Display' et l'indication 'COMPRESS TO CENTER H' (compression horizontale vers le centre) apparaîtra à l'écran. L'image sera régénérée du haut et du bas de l'écran vers le centre.
 - l. Appuyez une douzième fois sur la touche d'affichage 'Display' et l'indication 'COMPRESS TO CENTER V' (compression verticale vers le centre) apparaîtra à l'écran. L'image sera régénérée de la droite et de la gauche de l'écran vers le centre.
 - m. Appuyez une treizième fois sur la touche d'affichage 'Display' et l'indication "WINDOW H" (effet de fenêtre horizontale) apparaîtra à l'écran. L'image sera régénérée du côté supérieur de quatre fenêtres du haut vers le bas.
 - n. Appuyez une quatorzième fois sur la touche d'affichage 'Display' et l'indication "WINDOW V" (effet de fenêtre verticale) apparaîtra à l'écran. L'image sera régénérée du côté supérieur de quatre fenêtres de gauche à droite.
 - o. Appuyez une quinzième fois sur la touche d'affichage 'Display' et l'indication 'WIPE FROM EDGE TO CENTER' (effet de volet des rebords vers le centre) apparaîtra à l'écran. L'image sera régénérée des quatre coins vers le centre.
- 7) Lorsque vous prévisualisez le fichier, appuyez sur la touche des angles 'ANGLE', des sous-titres 'SUBTITLE', du son 'AUDIO', des chiffres, de la répétition 'A-B', du retour 'RETURN', du recul/avance rapide 'REW/FF' et du ralenti 'SLOW'; l'icône d'une main apparaîtra à l'affichage, signifiant que ces options ne sont pas disponibles.
 - 8) Appuyez sur la touche d'arrêt 'STOP' afin de fureter à travers le fichier 'JPG'; les indications 'SLIDE SHOW' (diaporama) et 'MENU' apparaîtront à l'écran.
 - 9) Lorsque vous furetez l'image, appuyez sur 'STOP' (arrêt) et une image miniaturisée de type vignette sera affichée. Vous pouvez choisir l'image que vous désirez en utilisant la touche de déplacement vers le haut/bas/gauche/droite/validation d'entrée.
 - 10) Appuyez sur la touche de lecture 'PLAY' ou 'OK' pour prévisualiser l'image supérieure de gauche.

O. Raccord à un téléviseur ou moniteur (consultez le schéma 39)

Vous pouvez également raccorder le lecteur DVD à un téléviseur afin de profiter d'un son stéréophonique et une image de qualité supérieure provenant sur un autre téléviseur/moniteur.

1. Raccordez l'une des extrémités de la fiche de couleur noire (fiche stéréo de 1/8 po) du câble audio/vidéo dans la prise de SORTIE AUDIO du lecteur DVD, puis raccordez l'autre extrémité aux prises d'ENTRÉE AUDIO de votre téléviseur ou moniteur (blanc = canal gauche, rouge = canal droit).
2. Raccordez la fiche de couleur jaune du câble audio/vidéo dans la prise de SORTIE VIDÉO du lecteur DVD, puis raccordez l'autre extrémité de la fiche jaune dans la prise d'ENTRÉE VIDÉO de votre téléviseur ou moniteur.

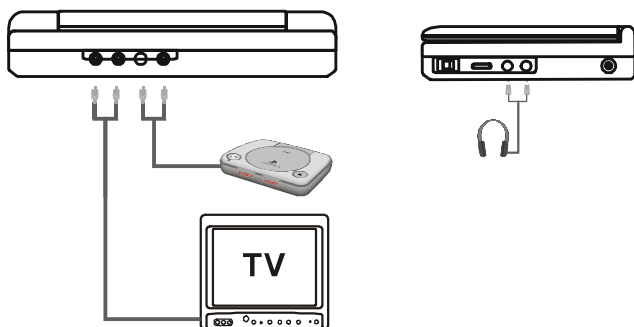

Sché ma 44

P. Option pour les téléviseurs ou moniteurs dotés d'une entrée S-vidéo

1. Si votre téléviseur ou moniteur possède une entrée S-vidéo, veuillez raccorder la fiche de 3,5 mm du câble S-vidéo dans la prise de sortie S-vidéo située à l'arrière de l'appareil, puis raccordez la fiche S-vidéo dans la prise d'entrée S-vidéo de votre téléviseur/moniteur.
2. Si votre téléviseur ou moniteur ne possède qu'une entrée vidéo RCA, veuillez raccorder la fiche de 3,5 mm du câble S-vidéo dans la prise de sortie S-vidéo située à l'arrière de l'appareil, puis utilisez la fiche de couleur jaune pour effectuer le raccord à votre téléviseur/moniteur.
3. Vous pouvez raccorder simultanément deux téléviseurs/moniteurs à l'aide du câble S-vidéo.

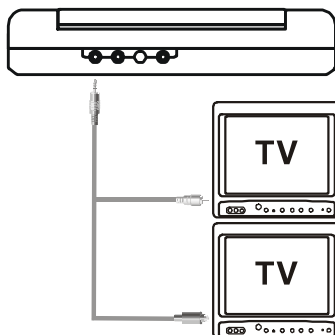

Sché ma 44

Q. Spécifications

Formats de supports optiques acceptés: DVD/CD/MP3

Système de télédiffusion: NTSC

Taille de l'écran: 7,0 po

Résolution vidéo du lecteur DVD:

720 pixels (Horizontal) x 480pixels (Vertical) (NTSC)

Réponse en fréquences: DVD (MIC : 96 kHz/24 bits):20 Hz à 44 kHz

DVD (MIC : 48 kHz) : 20 Hz à 22 kHz

CD : 20 Hz à 20 kHz

Sortie vidéo: 1,0 volt crête-à-crête/75 ohms non balancé

Sortie audio: 2 x 0,2 watt

Rapport signal/bruit audio : Supérieur à 60dB

Source d'alimentation: 9 V CC

Consommation: 12 watts

Température de fonctionnement : 5 à 35° C (41 à 95° F)

Dimensions (L x P x H): 7,87 x 5,92 x 1,44 po

200 x 150,5 x 36,5 mm

Type de pile0: Hydrure métallique de nickel (Ni-Mh)

R. Installation et utilisation du bloc-piles rechargeable

En guise d'alimentation portative, ce lecteur utilise un bloc-piles rechargeable au Ni-Mh à longue durée de vie. Le bloc-piles au Ni-Mh possède une capacité de stockage élevée et un niveau de dégradation plutôt faible. Ceci signifie que le bloc-piles au Ni-Mh n'affiche pas « d'effet de mémoire » et il peut être rechargé sans se préoccuper s'il est à demi ou pleinement déchargé. Veuillez charger pleinement le bloc-piles avant la première utilisation.

REMARQUE : Lorsque vous alimentez le lecteur DVD à l'aide du bloc-piles, assurez-vous d'avoir pleinement chargé celui-ci pendant au moins huit heures avant de le raccorder au lecteur DVD.

Si vous prévoyez ne pas utiliser le bloc-piles pendant une longue période de temps (une semaine ou plus), nous vous recommandons de les charger pleinement et de les entreposer de façon adéquate. Pour des périodes de stockage plus longues, veuillez recharger le bloc-piles au moins une fois à tous les deux mois afin de le conditionner de façon optimale. Prenez garde de ne pas court-circuiter les bornes de contact du bloc-piles en l'entreposant dans un contenant en métal ou en le laissant dans un environnement humide. Idéalement, entreposez le bloc-piles dans un contenant étanche à l'air, en ayant soin d'insérer un sachet de produit déshydratant. Chaque recharge pleine prend environ cinq heures et une seule recharge peut alimenter le lecteur pendant environ trois (3) heures. Pendant la recharge, le voyant rouge demeure allumé. Lorsque le bloc-piles est pleinement rechargé, le voyant rouge s'éteint. À cette étape-ci, vous pouvez retirer l'adaptateur mural et terminer la charge.

Précautions à suivre en rapport avec la recharge du bloc-piles:

1. Lorsque le bloc-piles est pleinement déchargé, rechargez-le immédiatement (peu importe si vous prévoyez utiliser le bloc-piles ou non), ce qui aidera à prolonger sa durée de vie.
2. Pour charger le bloc-piles, veuillez raccorder la prise d'alimentation directement dans le lecteur DVD et laisser l'interrupteur de mise en marche/arrêt 'POWER' à la position 'OFF' (hors tension).

Utilisation et entretien de votre bloc-piles rechargeable

1. Veuillez vous assurer de **toujours** utiliser l'adaptateur secteur CA inclus avec le lecteur pour recharger votre bloc-piles.
2. L'efficacité des recharges sera diminuée lorsque les températures environnementales descendent sous 50° F (10° C) ou montent au-dessus de 95° F (35° C).

3. Veuillez retirer le bloc-piles du lecteur et l'entreposer adéquatement si vous prévoyez ne pas utiliser le lecteur pendant une longue période de temps. Pendant cette période, veuillez recharger le bloc-piles au moins une fois à tous les deux mois afin d'éviter de l'endommager de façon permanente. Si le bloc-piles est attaché au lecteur pendant une longue période de temps, veuillez également recharger le bloc-piles au moins une fois à toutes les deux semaines.

Installer le bloc-piles:

1. Premièrement, assurez-vous que le lecteur soit en mode d'arrêt 'Stop' et que l'adaptateur secteur CA soit débranché.
2. Fermez le couvercle de l'écran ACL du lecteur.
3. Alignez le bloc-piles avec le rebord avant du module de lecture.
4. Poussez le bloc-piles vers l'arrière du lecteur, jusqu'à ce qu'un déclic se fasse entendre, vous indiquant qu'il est verrouillé en position. Le bloc-piles s'adapte parfaitement bien sur le lecteur, procurant une finition bien ajustée.
5. Insérez la fiche du chargeur dans la prise d'entrée CC du lecteur DVD.

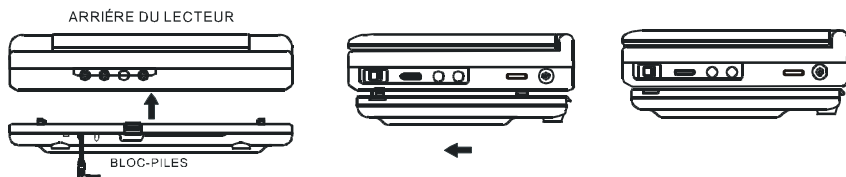

Sché ma 46. Installer le bloc-piles du lecteur DVD

Retirer le bloc-piles :

1. Premièrement, assurez-vous que le lecteur soit en mode d'arrêt et que l'adaptateur secteur CA soit débranché.
2. Appuyez sur la touche de dégagement, située à l'arrière du bloc-piles.
3. Glissez le bloc-piles vers l'arrière de l'appareil.

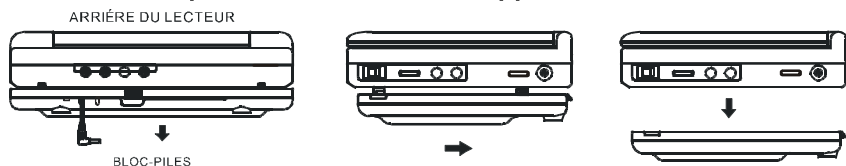

Sché ma 47. Retirer le bloc-piles du lecteur DVD

Nous vous remercions d'avoir acheté un appareil de divertissement MAGNASONIC. Votre nouvel appareil, comme tous ceux de notre production, se conforme à de normes de qualité. Dans des conditions normales d'usage, nous sommes certains qu'il vous donnera entière satisfaction pendant de nombreuses années. Cependant, en cas de problèmes, vous êtes protégé en vertu des clauses de cette garantie.

Les appareils de divertissement MAGNASONIC sont garantis, à l'usage normal, contre tous défauts de matériaux et de fabrication pour les période spécifiées ci-dessous à condition que les dits appareils aient été installés et utilisés tel qu'explique dans le manuel d'instruction.

PRODUCT	MAIN-D'OEUVRE
Lecteurs DVD	1 an
Lecteurs DVD portatif	1 an
Telecommande	90 jours

L'obligation de MAGNASONIC, en vertu des clauses de cette garantie, est limitée à la réparation, y compris le remplacement des pièces et le coût de la main-d'oeuvre pertinente, ou, à notre discrétion, au remplacement de tout appareil de divertissement qui présente des défauts de fabrication pendant le période de garantie.

Les pièces remplacées fournies en rapport avec cette garantie, sont couverts pour une période égale à la portion restante de la garantie de l'équipement original.

EXCLUSIONS DE LA GARANTIE

Cette garantie ne s'applique qu'aux appareils de divertissement MAGNASONIC achetés et utilisés au Canada. Cette garantie ne s'applique ni à l'apparence ni aux accessoires comprenant mais n'étant pas limités aux antennes, pièces du boîtier, boutons, piles, couvercles, câbles de raccord, cassettes, disques compacts, boîtiers, peu importe la cause du dommage. En outre, cette garantie ne s'applique pas non plus aux dommages causés par ou survenus lors de la manipulation, le transport, le déballage, l'installation, les réglages effectués par le client et mentionnés dans le manuel d'instructions, les réparations ou le remplacement des pièces fournies par un service autre que le Centre de Service et de Réparations de MAGNASONIC, à tout mauvais fonctionnement ou toute panne causé par ou résultant de conditions environnementales anormales, des réparations inadéquates par un service non autorisé, un entretien incorrect, des réparations ou modifications effectuées par le client, les mauvais traitements ou un fonctionnement non approprié la négligence, un accident, un incendie, une inondation ou tout autre cas de force majeure, ou le branchement à un circuit à tension incorrecte.

La garantie de cet appareil de divertissement ne s'applique qu'à l'acheteur au détail initial. Cette garantie est nulle en cas d'utilisation commerciale de l'appareil ou à des fins de location, ou si les numéros de série ont été modifiés, égratignés ou effacés.

MAGNASONIC se réserve le droit de changer le concept, de faire des modifications ou des améliorations aux produits, sans avoir l'obligation d'effectuer les mêmes changements aux mêmes produits fabriqués auparavant. Ce qui précède remplace toute autre garantie explicite ou implicite et MAGNASONIC n'assume responsabilité ni autorise quiconque d'accepter en son nom toute obligation ou responsabilité liée à la vente, à l'entretien ou aux réparations de ce produit. En aucunes circonstances, MAGNASONIC et ses détaillants MAGNASONIC ne seront responsables des dommages spéciaux ou indirects résultant de l'utilisation de ce produit ou de tout retard dans l'application de cette garantie attribuable à des causes indépendants de notre volonté.

En vertu de certaines lois provinciales ou fédérales, l'acheteur peut avoir d'autres droits spécifiques, et si certaines clauses de cette garantie sont interdites en vertu de ces lois, ces clauses seront nulles et non avenues, mais les autres clauses de cette garantie resteront en vigueur.

OBLIGATIONS DU CLIENT

L'appareil est couvert par la garantie à partir de la date de l'achat initial au détail. En cas de service couverts par la garantie, le propriétaire de l'appareil doit présenter la facture originale, datée. Aucun service ne sera effectué sans présentation de la facture. Le propriétaire est seul responsable pour l'expédition ou le transport de l'appareil vers le centre de service et son retour.

COMMENT OBTENIR LES SERVICES OU REPARATIONS

En cas de besoin, vous pouvez obtenir tous les renseignements sur les services et réparations en vous adressant au marchand MAGNASONIC qui vois a vendu cet appareil, ou en vous adressant directement à:

SONIGEM SERVICE

300 Alden Road
Markham, Ontario
L3R 4C1

PHONE: (905) 940-5089 FAX: (905) 940-2303
1-800-287-4871